

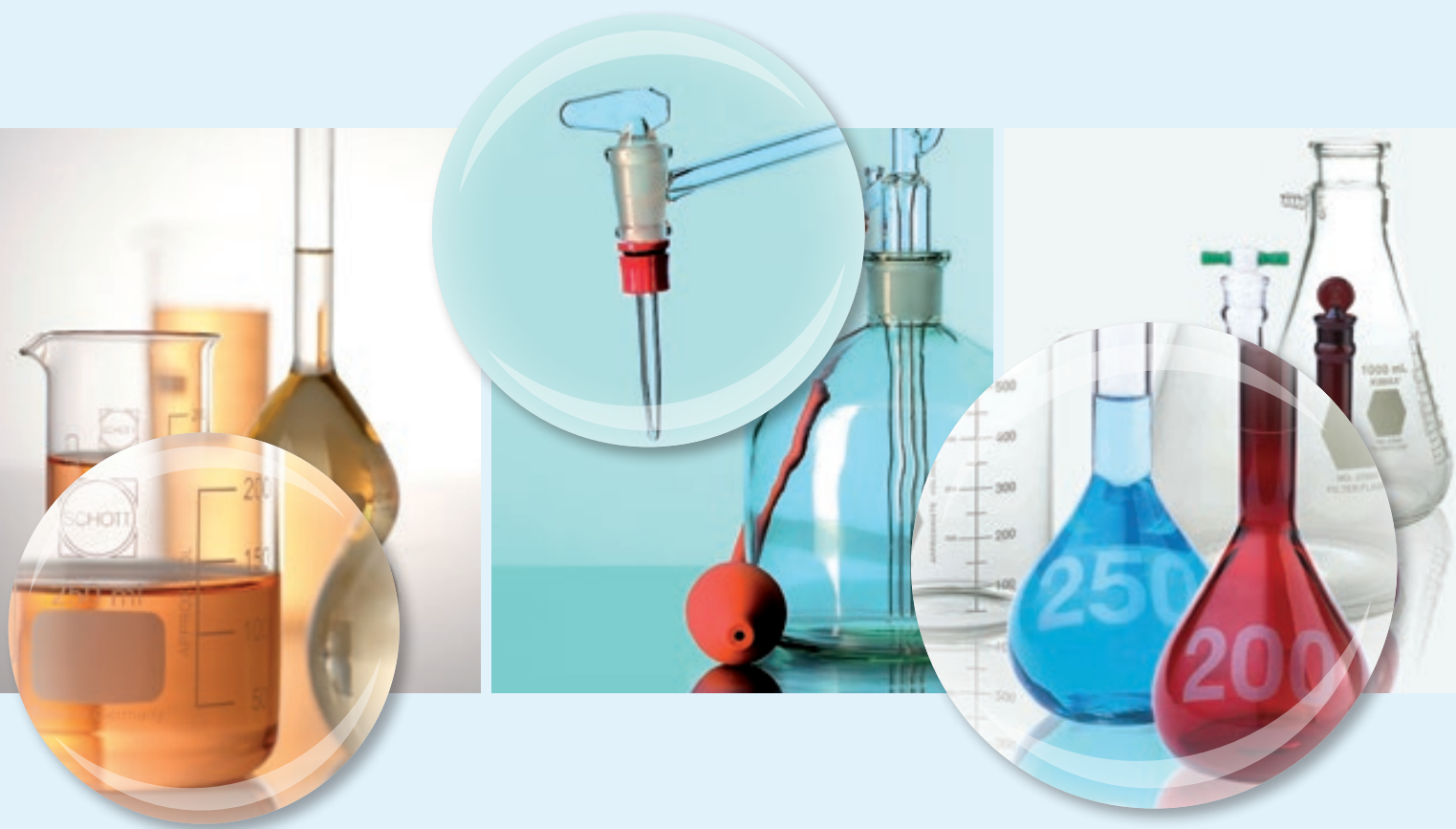

LABORATÓRNE SKLO A PORCELÁN



varné sklo / zábrusové diely a aparatúry / odmerné sklo /
reagenčné fľaše a prachovnice / pipety a byrety /
kremenné sklo / špeciálne laboratórne sklo /
achátové misky / laboratórny porcelán

LABORATÓRNE SKLO

Laboratórne sklo uvedené v tejto kapitole je vyrobené spravidla z borosilikátovej skloviny (sklo I. hydrolytickej triedy). Toto sklo je všeobecne označované ako Boro 3.3 podľa ISO 3585 a je predávané pod rôznymi obchodnými názvami – SIMAX, DURAN, Fisherbrand, Ilmabor. Pri niektorých položkách v našom katalógu je obchodný názov uvedený (najčastejšie DURAN – ide o nemecké výrobky najvyššej kvality, ktorá ale samozrejme znamená i vyššiu cenu), tam, kde obchodný názov uvedený nie je, jedná sa najčastejšie o výrobky SIMAX alebo Fisherbrand. Sklo Fisherbrand je vyrábané zákazkovo pre firmy zo skupiny Thermo Fisher Scientific u európskych výrobcov laboratórneho skla. Pokiaľ sú produkty vyrobené z bežných sodno-vápenatých alebo sodno-draselných sklovín, je to pri produkte uvedené a takéto výrobky nesmú byť použité pre tepelné, chladiace a chemické postupy v laboratóriu, pretože na tieto účely nie sú určené.

Všeobecné zásady správneho zaobchádzania s laboratórnym sklom

- Pri práci v laboratóriu vždy používajte zodpovedajúci ochranný odev, prípadne podľa potreby ďalšie ochranné prostriedky (okuliare, rukavice, ...).
- Nedvíhajte alebo neprenášajte sklenené nádoby za hrdlo či okraj, vždy ich podpierajte zospodu.
- Nepoužívajte nadmernú silu pri nasadzovaní hadíc na olivky alebo pri uzatváraní nádob rôznymi zátkami.
- Laboratórne sklo nikdy nevystavujte náhlým zmenám teploty. Nevyberajte ich z horúcej sušiarne a neukladajte ich na mokrý alebo studený stôl. Toto platí najmä pre hrubostenné sklo ako sú exsikátory alebo fľaše.
- Pred každým namáhaním tlakom pri sklenených bankách vždy vykonajte vizuálnu kontrolu bezchybného stavu. Poškodené banky (napr. škrabance, praskliny) sa nesmú používať pre prácu s vakuom!
- S laboratórnym sklom, ktoré je pod tlakom alebo je vo vnútri vakuu, zaobchádzajte zvlášť opatrne (napr. odsávacie fľaše, exsikátory).
- Nevystavujte sklo náhlým zmenám tlaku.
- Nikdy nezahrievajte sklenené banky, v ktorých je vákuum alebo pretlak, jednostranne alebo otvoreným plameňom.
- Laboratórne sklo s plochým dnom (napr. Erlenmeyerove banky alebo banky s plochým dnom) nesmie byť v žiadnom prípade tlakovo namáhané.
- Vzhľadom na rozličné pracovné podmienky nie je možné pri žiadnom sklenenom výrobku garantovať odolnosť voči tlaku a vakuu, preto pri takomto používaní VŽDY dbajte na zvýšenú opatrnosť a používajte zodpovedajúce ochranné prostriedky.
- Pri umývaní v umývačkách ukladajte sklo tak, aby nedochádzalo k vzájomným nárazom. Pri ručnom umývaní nepoužívajte abrazívne prostriedky, aby nedošlo k poškriabaniu, vyvarujte sa tiež dlhšiemu pôsobeniu alkálií pri teplotách nad 70°C – mohlo by dôjsť k zničeniu potlače.
- Pri autoklávovaní fliaš s uzáverom smie byť viečko nasadené len voľne (zaskrutkované maximálne na jednu otáčku), inak môže rozdiel tlakov spôsobiť prasknutie fľaše. Všeobecne nie sú laboratórne fľaše vhodné pre prácu pod tlakom alebo s vakuom.

Certifikáty, možnosti overenia, kalibrácia

Pretože dnešná doba kladie zvýšené nároky na kvalitu všeobecne, logicky sa táto požiadavka odráža i v oblasti používania laboratórneho skla, najmä odmerného. Akékoľvek odmerné sklo je možné nechať kalibrovať slovenskými metrologickými inštitúciami (doporučujeme spravidla sklo triedy presnosti A alebo AS), jedná sa o pomerne nákladnú záležitosť, navyše v niektorých prípadoch nie je kalibrácia postačujúca alebo naopak nie je bezpodmienečne nutná. Pri jednotlivých položkách v našom katalógu nájdete v popise aj informácie vzťahujúce sa k tejto téme.

Šaržový certifikát

Spravidla v každom balení je certifikát výrobcu, ktorý potvrdzuje, že výrobky z danej šarže boli vyrobené v súlade so všetkými príslušnými normami.

Retrace code

Na každom výrobku je uvedené číslo šarže (tento spôsob používa pri svojom skle firma DURAN), na internetových stránkach výrobcu si potom môže užívateľ po zadaní tohto čísla šarže a katalógového čísla výrobcu zobrazit' a vytlačit' šaržový certifikát.

Trieda K

Toto označenie používame v našom katalógu pre zjednodušenie, ide o výrobky, ktoré boli jednotlivo overené metrologickým strediskom daného výrobcu a následne označené metrologickou značkou (K4 v prípade firmy Technosklo Držkov a K9 v prípade firmy Kavalier Sázava). Takto označené odmerné sklo je potom možné používať ako stanovené meradlo v súlade s platnými predpismi.

Kadička nízka



Kadička nízka s výlevkou

Objem ml	d mm	h mm	Počet ks v balení	Kat. číslo	Cena za kus
5	22	30	10*	1111.0005	0,81 €
10	26	35	10*	1111.0010	0,81 €
25	34	50	10*	1111.0025	0,67 €
50	42	60	10*	1111.0050	0,85 €
100	50	70	10*	1111.0100	1,14 €
150	60	80	10*	1111.0150	1,14 €
250	70	95	10*	1111.0250	1,18 €
400	80	110	10*	1111.0400	1,50 €
600	90	125	10*	1111.0600	1,79 €
800	100	135	10*	1111.0800	2,52 €
1000	105	145	10*	1111.0940	2,87 €
2000	130	185	4*	1111.0950	4,95 €
3000	150	210	4*	1111.0952	17,30 €
5000	170	270	2*	1111.0956	26,20 €

* je možné objednať aj po jednotlivých kusoch

Kadička nízka s uchom

Objem ml	d mm	h mm	Počet ks v balení	Kat. číslo	Cena za kus
250	70	95	6*	1111.1250	2,81 €
400	80	110	6*	1111.1400	3,04 €
600	90	125	6*	1111.1600	3,41 €
1000	105	145	2*	1111.1940	4,56 €

* je možné objednať aj po jednotlivých kusoch

Kadička vysoká

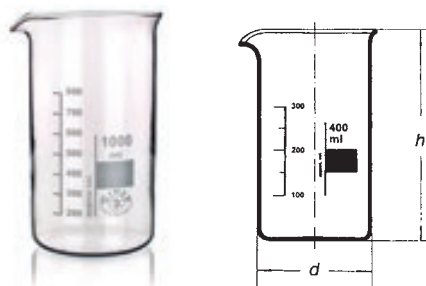

Kadička vysoká s výlevkou

Objem ml	d mm	h mm	Počet ks v balení	Kat. číslo	Cena za kus
50	38	70	10*	1112.0050	0,93 €
100	48	80	10*	1112.0100	1,14 €
150	54	95	10*	1112.0150	1,14 €
250	60	120	10*	1112.0250	1,26 €
400	70	130	10*	1112.0400	1,57 €
600	80	150	10*	1112.0600	1,92 €
800	90	175	10*	1112.0800	2,64 €
1000	95	180	10*	1112.0940	3,11 €
2000	120	240	6*	1112.0950	5,42 €
3000	135	280	6*	1112.0952	15,80 €

* je možné objednať aj po jednotlivých kusoch

Kadička podľa Philipsa, nízky tvar, s výlevkou

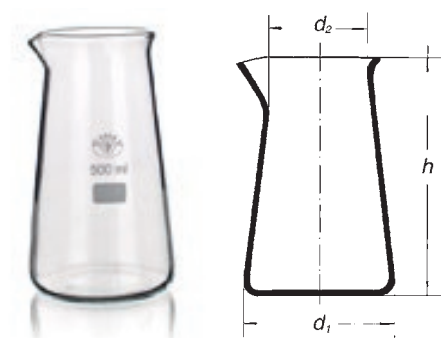

Objem ml	d ₁ mm	d ₂ mm	h mm	Počet ks v balení	Kat. číslo	Cena za kus
150	57	40	91	10*	1111.3000	4,89 €
250	68	48	110	10*	1111.3002	5,19 €
500	88	61	145	10*	1111.3004	6,11 €
1000	112	70.5	184	10*	1111.3006	7,78 €

* je možné objednať aj po jednotlivých kusoch



Kadička nízka s výlevkou, DURAN®

Retrace code

Objem ml	d mm	h mm	Počet ks v balení	Kat. číslo	Cena za balenie
5	22	30	10	1111.2005	41,80 €
10	26	35	10	1111.2010	47,20 €
25	34	50	10	1111.2015	40,70 €
50	42	60	10	1111.2020	38,80 €
100	50	70	10	1111.2025	38,60 €
150	60	80	10	1111.2030	40,80 €
250	70	95	10	1111.2035	41,90 €
400	80	110	10	1111.2040	50,40 €
600	90	125	10	1111.2045	62,60 €
800	100	135	10	1111.2050	86,30 €
1000	105	145	10	1111.2055	99,50 €
2000	132	185	10	1111.2060	174,00 €
3000	152	210	4	1111.2065	126,00 €
5000	170	270	1	1111.2070	53,30 €

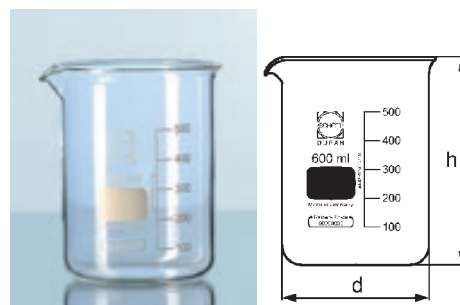

01

02

03

04

Kadička vysoká s výlevkou, DURAN®

Retrace code

Objem ml	d mm	h mm	Počet ks v balení	Kat. číslo	Cena za balenie
50	38	70	10	1112.2020	39,20 €
100	48	80	10	1112.2025	39,60 €
150	54	95	10	1112.2030	42,00 €
250	60	120	10	1112.2035	44,40 €
400	70	130	10	1112.2040	53,10 €
600	80	150	10	1112.2045	65,10 €
800	90	175	10	1112.2050	92,30 €
1000	95	180	10	1112.2055	104,00 €
2000	120	240	10	1112.2060	191,00 €
3000	135	280	2	1112.2065	80,00 €

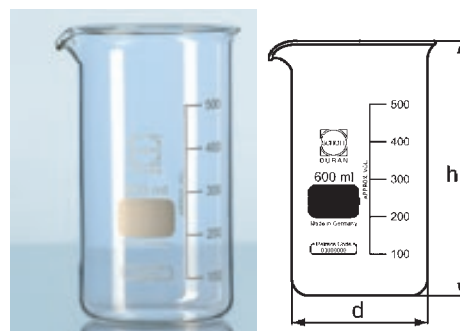

05

06

07

08

Pohárik bateriový

d mm	h mm	Počet ks v balení	Kat. číslo	Cena za kus
60	120	10*	1111.3020	5,07 €
100	100	6*	1111.3022	5,63 €
100	150	6*	1111.3024	6,56 €
100	200	6*	1111.3026	8,26 €
125	125	6*	1111.3028	8,78 €
125	250	6*	1111.3030	10,10 €
150	150	4*	1111.3032	13,20 €
150	200	6*	1111.3034	14,10 €
150	250	6*	1111.3036	15,80 €
160	320	4*	1111.3038	16,50 €
200	200	2*	1111.3040	39,10 €
200	250	2*	1111.3042	42,40 €
200	300	1*	1111.3041	43,90 €
200	400	1*	1111.3046	49,60 €
240	480	1*	1111.3048	63,70 €

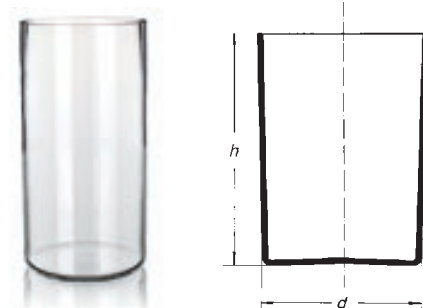
SIMAX

09

10

11

12

* je možné objednať aj po jednotlivých kusoch

Pohár odmerný zvonkovitý s výlevkou, graduovaný

SIMAX

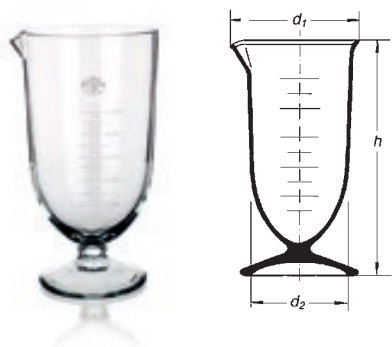

Objem ml	d ₁ mm	d ₂ mm	h mm	Počet ks v balení	Kat. číslo	Cena za kus
5	26	30	70	10*	1113.0000	9,74 €
10	30	35	75	10*	1113.0002	12,90 €
25	39	40	90	10*	1113.0004	10,60 €
50	50	50	110	10*	1113.0006	11,00 €
100	62	60	130	24*	1113.0008	11,80 €
250	84	80	160	10*	1113.0010	19,40 €
500	102	95	200	10*	1113.0012	24,50 €
1000	126	115	240	2*	1113.0014	31,40 €
2000	148	150	310	8*	1113.0016	28,70 €

* je možné objednať aj po jednotlivých kusoch

Pohár odmerný (menzura) kónický so sklenenou pätkou a so stupnicou

SIMAX

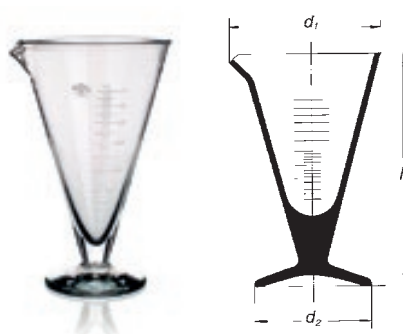

Objem ml	d ₁ mm	d ₂ mm	h mm	Počet ks v balení	Kat. číslo	Cena za kus
25	61	45	100	10*	1113.0030	14,20 €
50	68	65	110	10*	1113.0032	11,10 €
100	85	65	140	10*	1113.0034	12,40 €
250	105	95	180	9*	1113.0036	14,90 €
500	125	95	215	6*	1113.0038	17,60 €
1000	160	110	270	6*	1113.0040	23,40 €
2000	192	130	330	6*	1113.0042	31,30 €

* je možné objednať aj po jednotlivých kusoch

Banka kužeľová podľa Erlenmeyera, úzkohrdlá

Fisherbrand® SIMAX

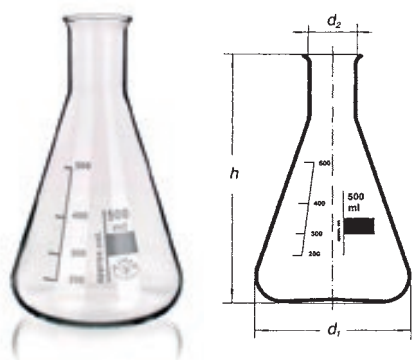

Objem ml	d ₁ mm	d ₂ mm	h mm	Počet ks v balení	Kat. číslo	Cena za kus
25	42	22	70	10*	1311.0025	3,22 €
50	51	22	85	10*	1311.0050	2,96 €
100	64	22	105	10*	1311.0100	1,30 €
250	85	34	140	10*	1311.0250	1,54 €
300	90	29	155	10*	1311.0300	2,10 €
500	105	34	175	10*	1311.0500	2,15 €
1000	131	42	220	10*	1311.0940	3,50 €
2000	166	50	280	6*	1311.0950	10,70 €
3000	187	50	310	6*	1311.0952	17,40 €
5000	220	50	365	2*	1311.0956	27,60 €

* je možné objednať aj po jednotlivých kusoch

Banka kužeľová podľa Erlenmeyera, širokohrdlá

Fisherbrand® SIMAX

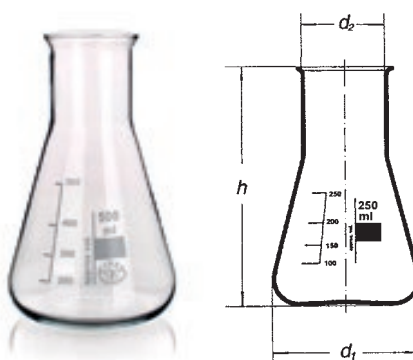

Objem ml	d ₁ mm	d ₂ mm	h mm	Počet ks v balení	Kat. číslo	Cena za kus
50	51	34	85	10*	1312.0050	4,07 €
100	64	34	105	10*	1312.0100	1,42 €
250	85	50	135	10*	1312.0250	1,66 €
300	87	50	156	10*	1312.0300	2,38 €
500	105	50	170	10*	1312.0500	2,20 €
1000	131	50	215	10*	1312.0940	3,85 €
2000	153	72	280	6*	1312.0950	11,20 €

* je možné objednať aj po jednotlivých kusoch



Banka kuželová podľa Erlenmeyera, úzkohrdlá, DURAN®



Retrace code

Objem ml	d ₁ mm	d ₂ mm	h mm	Počet ks v balení	Kat. číslo	Cena za balenie
25	42	22	75	10	1311.2015	44,40 €
50	51	22	90	10	1311.2020	44,60 €
100	64	22	105	10	1311.2025	42,30 €
200	79	34	131	10	1311.2030	44,60 €
250	85	34	145	10	1311.2035	45,00 €
300	87	34	156	10	1311.2040	52,00 €
500	105	34	180	10	1311.2045	58,20 €
1000	131	42	220	10	1311.2055	98,80 €
2000	166	50	280	10	1311.2060	187,00 €
3000	187	51	310	2	1311.2065	70,50 €
5000	220	51	365	1	1311.2070	52,60 €

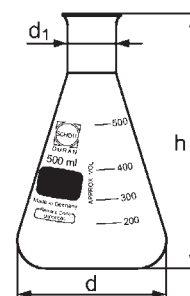

Banka kuželová podľa Erlenmeyera, širokohrdlá, DURAN®



Retrace code

Objem ml	d ₁ mm	d ₂ mm	h mm	Počet ks v balení	Kat. číslo	Cena za balenie
25	43	31	70	10	1312.2015	44,60 €
50	51	34	85	10	1312.2020	44,70 €
100	64	34	105	10	1312.2025	43,70 €
200	79	50	131	10	1312.2030	47,50 €
250	85	50	140	10	1312.2035	47,80 €
300	87	50	156	10	1312.2040	57,80 €
500	105	50	175	10	1312.2045	65,90 €
1000	131	50	220	10	1312.2055	106,00 €
2000	153	72	276	10	1312.2060	198,00 €

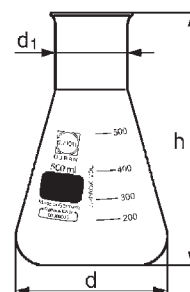

Banka Erlenmeyerova širokohrdlá, hrubostenná

Fisherbrand®

Erlenmeyerove banky so zosilneným okrajom, vyrobené z borosilikátového skla 3.3 s vysokou tepelnou odolnosťou. Biela graduácia s plôškou pre popisovanie.

Objem ml	Priemer mm	Výška mm	Počet ks v balení	Kat. číslo	Cena za balenie
125	66	108	12	1312.2100	91,90 €
250	77	130	12	1312.2101	78,90 €
500	97	172	6	1312.2102	78,80 €
1000	122	216	6	1312.2103	78,90 €
2000	161	265	4	1312.2104	106,00 €



Banka Erlenmeyerova úzkohrdlá, hrubostenná

Fisherbrand®

Erlenmeyerove banky so zosilneným okrajom, vyrobené z borosilikátového skla 3.3 s vysokou tepelnou odolnosťou. Biela graduácia s plôškou pre popisovanie.

Objem ml	Priemer mm	Výška mm	Počet ks v balení	Kat. číslo	Cena za balenie
50	50	78	12	1311.2101	79,10 €
125	66	108	12	1311.2102	73,70 €
250	82	130	12	1311.2103	88,20 €
500	102	174	6	1311.2104	51,80 €
1000	128	213	6	1311.2105	83,30 €
2000	161	275	4	1311.2106	124,00 €
6000	241	395	1	1311.2108	183,00 €



Banka podľa Erlenmeyera so závitovým GL-uzáverom

SIMAX

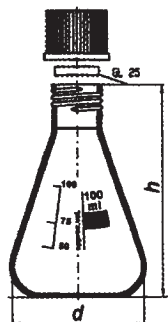

S vylievacím krúžkom, vrátane uzáveru. Sterilizovateľné do 140°C

Objem ml	GL mm	d mm	h mm	Počet ks v balení	Kat. číslo	Cena za kus
100	25	64	100	10*	1310.0010	4,89 €
250	32	85	140	10*	1310.0020	5,63 €
500	32	105	175	10*	1310.0030	6,15 €
1000	32	131	215	10*	1310.0040	8,22 €

* je možné objednať aj po jednotlivých kusoch

Banka kónická so závitovým uzáverom

SciLabware
KALBY MIL. PYREX DURAXIT



Borosilikátové sklo Pyrex®, ideálne pre skladovanie kultúr a médií. Vrátae uzáveru z fenoplastu s PTFE tesnením. Náhradné uzáveru je možné objednať.

Objem ml	Vonk. priemer mm	Výška mm	Veľkosť uzáveru mm	Počet ks v balení	Kat. číslo	Cena za balenie
5	25	57	15	50	1310.0100	916,00 €
10	30	68	15	50	1310.0102	822,00 €
25	42	76	22	10	1310.0104	183,00 €
50	51	85	22	10	1310.0106	184,00 €
100	64	105	30	10	1310.0108	323,00 €
250	85	130	42	10	1310.0110	310,00 €
500	105	160	42	10	1310.0112	328,00 €
1000	131	210	42	1	1310.0114	49,10 €
2000	166	280	42	5	1310.0116	258,00 €
3000	187	315	42	20	1310.0118	1 393,00 €

Banka kužeľová podľa Erlenmeyera, so zábrusom

lenz

SIMAX

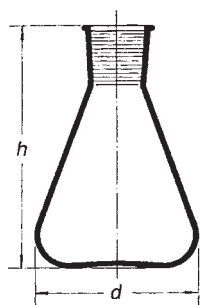

Objem ml	SJ mm	d mm	h mm	Počet ks v balení	Kat. číslo	Cena za kus
25	14/23	42	70	10*	1313.0025	5,74 €
25	19/26	42	70	10*	1313.0026	5,89 €
50	14/23	51	85	10*	1313.0050	5,93 €
50	19/26	51	85	10*	1313.0051	5,96 €
50	29/32	51	85	10*	1313.0052	6,26 €
100	14/23	64	105	10*	1313.0100	6,30 €
100	19/26	64	105	10*	1313.0101	6,30 €
100	29/32	64	105	10*	1313.0102	6,33 €
250	14/23	85	135	10*	1313.0252	7,74 €
250	29/32	85	135	10*	1313.0250	7,70 €
250	45/40	85	135	10*	1313.0251	9,60 €
300	29/32	87	155	10*	1313.0300	8,00 €
500	29/32	105	170	10*	1313.0500	8,63 €
500	45/40	105	170	10*	1313.0501	10,20 €
1000	29/32	131	215	10*	1313.0940	10,60 €
1000	45/40	131	215	10*	1313.0941	13,10 €
2000	29/32	166	275	6*	1313.0950	14,90 €
2000	45/40	166	275	6*	1313.0951	18,00 €
3000	45/40	185	275	2*	1313.0952	18,60 €
5000	45/40	220	375	1*	1313.0956	26,70 €

* je možné objednať aj po jednotlivých kusoch

Banka kuželová podľa Erlenmeyera, so zábrusom, hnedé sklo

Objem ml	Zábrus	Vonk. priemer mm	Počet ks v balení	Kat. číslo	Cena za balenie
50	29/32	51	10	1313.1000	243,00 €
100	29/32	64	10	1313.1002	241,00 €
200	29/32	79	10	1313.1004	270,00 €
250	29/32	85	10	1313.1006	276,00 €
300	29/32	87	10	1313.1008	338,00 €
500	29/32	105	10	1313.1010	391,00 €
1000	29/32	131	10	1313.1012	513,00 €
2000	29/32	166	10	1313.1014	904,00 €



Banka kuželová so štyrmi prelismi

Borosilikátové sklo Pyrex®, vhodné pre prípravu kultúr.

Objem ml	Priemer základne mm	Výška mm	Priemer hrdla mm	Počet ks v balení	Kat. číslo	Cena za balenie
250	82	138	32	5	1313.1020	83,20 €
500	101	186	36	5	1313.1022	99,90 €
1000	129	222	43	2	1313.1024	99,90 €
2000	161	282	49	1	1313.1026	66,60 €



Banka kuželová pre vákuum

Zosilnené steny, vhodné pre prácu pod vákuom.

Objem ml	Priemer základne mm	Výška mm	SJ	Kat. číslo	Cena za kus
250	90	139	24/29	1313.1050	30,40 €



Banka podľa Fernbacha

- borosilikátové sklo Pyrex®
- vlisované prepážky pre konzistentné premiešavanie na trepačke
- vhodné pre prácu s tkanivovými kultúrami, aeróbnu mikrobiológiu a ďalšie
- vyhotovenie bez viečka (objednávajú sa zvlášť - vid. nižšie) alebo s viečkom so závitom GL 45
- autoklávovatelné pri 121°C

Objem ml	Vyhotovenie	d mm	h mm	Počet ks v balení	Kat. číslo	Cena za balenie
2800	predĺžené hrdlo, bez viečka	210	230	2	1313.1060	352,00 €
2800	vr. PP viečka GL45	210	230	2	1313.1062	379,00 €

Názov	Počet ks v balení	Kat. číslo	Cena za balenie
Viečko pre banky na kultúry, anodizovaný hliník	10	1313.1090	93,10 €
Viečko pre banky na kultúry, PP	10	1313.1092	28,00 €



Banka kuželová so štyrmi prelismi, predĺžené hrdlo



- borosilikátové sklo Pyrex®
- vlisované prepážky pre lepšie premiešanie na trepačke
- vhodné pre prácu s tkanivovými kultúrami, aeróbnu mikrobiológiu a ďalšie
- autoklávovateľné pri 121°C

Objem ml	d mm	h mm	Počet ks v balení	Kat. číslo	Cena za balenie
250	82	155	20	1313.1070	525,00 €
500	101	193	20	1313.1072	614,00 €
1000	128	222	10	1313.1074	579,00 €
2000	166	300	5	1313.1076	411,50 €

Názov	Počet ks v balení	Kat. číslo	Cena za balenie
Viečko pre banky na kultúry, anodizovaný hliník	10	1313.1090	93,10 €
Viečko pre banky na kultúry, PP	10	1313.1092	28,00 €

Banka kuželová so štyrmi prelismi, hrdlo do závitom GL



- vrátane membránového PP viečka GL 45
- borosilikátové sklo Pyrex®
- vlisované prepážky pre konzistentné premiešavania na trepačke
- vhodné pre prácu s tkanivovými kultúrami, aeróbnu mikrobiológiu a ďalšie
- autoklávovateľné pri 121°C (**je možné aj uzavreté**)

Objem ml	d mm	h mm	Počet ks v balení	Kat. číslo	Cena za balenie
250	82	130	20	1313.1080	642,00 €
500	101	165	20	1313.1082	675,00 €
1000	129	205	10	1313.1084	148,00 €
2000	166	265	5	1313.1086	467,40 €

Názov	Počet ks v balení	Kat. číslo	Cena za balenie
Náhradný membránový uzáver GL 45	5	1313.1096	30,80 €

Hodinové sklo



zo sodnodraselného skla

d mm	Počet ks v balení	Kat. číslo	Cena za kus
50	10*	1219.0050	0,41 €
60	10*	1219.0060	0,44 €
70	10*	1219.0070	0,44 €
80	10*	1219.0080	0,48 €
90	10*	1219.0090	0,52 €
100	10*	1219.0100	0,56 €
125	10*	1219.0125	0,70 €
150	10*	1219.0150	1,00 €
200	10*	1219.0200	1,85 €
250	10*	1219.0250	2,59 €

* je možné objednať aj po jednotlivých kusoch

Miska sklenená univerzálna



Borosilikátové sklo Pyrex®, vhodná pre sušenie, farbenie, odkvap alebo na inštrumenty.

Objem ml	Dĺžka mm	Šírka mm	Výška mm	Počet ks v balení	Kat. číslo	Cena za balenie
2000	275	200	51	4	1218.0010	83,10 €
2000	300	210	60	4	1218.0012	94,90 €
3500	337	230	57	4	1218.0014	112,00 €
4500	389	270	57	4	1218.0016	141,00 €

Miska odparovacia s guľatým dnom a výlevkou

Objem ml	d mm	h mm	Počet ks v balení	Kat. číslo	Cena za kus
15	51	22	10*	1213.0025	3,41 €
35	64	29	10*	1213.0050	4,74 €
90	85	39	10*	1213.0100	4,74 €
180	105	49	10*	1213.0250	5,04 €
400	131	62	10*	1213.0400	6,44 €
800	166	80	8*	1213.0800	6,85 €
1700	206	100	4*	1213.2000	10,52 €
2600	235	115	3*	1213.2600	12,60 €

* je možné objednať aj po jednotlivých kusoch

Miska odparovacia s plochým dnom a výlevkou

Objem ml	d ₁ mm	d ₂ mm	h mm	Počet ks v balení	Kat. číslo	Cena za kus
15	50	25	25	10*	1214.0015	3,48 €
45	60	30	30	10*	1214.0045	4,30 €
60	70	32	35	10*	1214.0060	5,44 €
90	80	35	45	10*	1214.0090	5,44 €
170	95	40	55	10*	1214.0170	5,44 €
320	115	50	65	10*	1214.0320	5,93 €
600	140	60	80	10*	1214.0600	7,48 €
1500	190	80	100	4*	1214.1500	10,30 €
2500	230	100	130	1*	1214.2500	13,50 €

* je možné objednať aj po jednotlivých kusoch

Miska kryštalizačná bez výlevky

Objem ml	d mm	h mm	Počet ks v balení	Kat. číslo	Cena za kus
20	40	25	10*	1212.0040	3,26 €
40	50	30	10*	1212.0050	3,56 €
60	60	35	10*	1212.0060	4,07 €
100	70	40	10*	1212.0070	5,15 €
150	80	45	10*	1212.0080	3,78 €
300	95	55	10*	1212.0095	4,33 €
500	115	65	10*	1212.0115	5,37 €
900	140	75	10*	1212.0140	7,33 €
2000	190	90	4*	1212.0190	10,50 €
3500	230	100	1*	1212.0230	13,20 €

* je možné objednať aj po jednotlivých kusoch

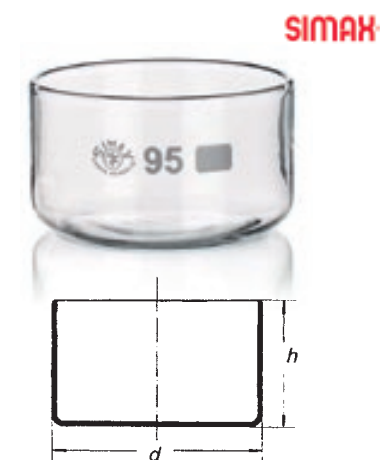

Miska kryštalizačná s výlevkou

Objem ml	d mm	h mm	Počet ks v balení	Kat. číslo	Cena za kus
20	40	25	10*	1211.0020	3,48 €
40	50	30	10*	1211.0040	3,89 €
60	60	35	10*	1211.0060	3,78 €
100	70	40	10*	1211.0100	5,33 €
150	80	45	10*	1211.0150	4,33 €
300	95	55	10*	1211.0300	4,52 €
500	115	65	10*	1211.0500	5,96 €
900	140	75	10*	1211.0900	7,81 €
2000	190	90	4*	1211.2000	11,30 €
3500	230	100	1*	1211.3500	14,00 €

* je možné objednať aj po jednotlivých kusoch

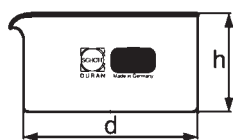

Miska kryštalizačná bez výlevky, DURAN®



Objem ml	d mm	h mm	Počet ks v balení	Kat. číslo	Cena za balenie
20	40	25	10	1212.2000	56,20 €
40	50	30	10	1212.2002	56,60 €
60	60	35	10	1212.2004	58,90 €
100	70	40	10	1212.2006	65,30 €
150	80	45	10	1212.2008	72,20 €
300	95	55	10	1212.2010	76,70 €
500	115	65	10	1212.2012	115,00 €
900	140	75	10	1212.2014	168,00 €
2000	190	90	10	1212.2016	410,00 €
3500	230	100	10	1212.2018	594,00 €

Miska kryštalizačná s výlevkou, DURAN®

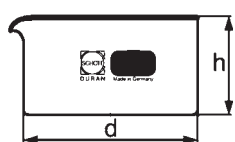

Objem ml	d mm	h mm	Počet ks v balení	Kat. číslo	Cena za balenie
20	40	25	10	1211.3000	56,20 €
40	50	30	10	1211.3002	56,60 €
60	60	35	10	1211.3004	58,90 €
100	70	40	10	1211.3006	65,30 €
150	80	45	10	1211.3008	72,20 €
300	95	55	10	1211.3010	76,70 €
500	115	65	10	1211.3012	115,00 €
900	140	75	10	1211.3014	168,00 €
2000	190	90	10	1211.3016	410,00 €
3500	230	100	10	1211.3018	594,00 €

Miska Petriho

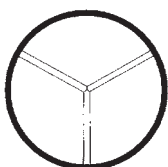
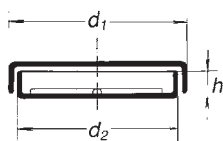
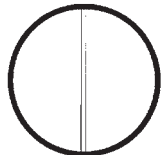
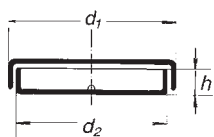

kompletná dvojdielna, nedelené dno zo sodnodraselného skla

d mm	h mm	Počet ks v balení	Kat. číslo	Cena za kus
40	12	18*	1215.0412	0,41 €
50	12	18*	1215.0512	0,44 €
60	12	18*	1215.0612	0,44 €
60	15	18*	1215.0615	0,44 €
70	15	18*	1215.0715	0,48 €
80	15	18*	1215.0815	0,52 €
90	15	18*	1215.0915	0,56 €
100	15	18*	1215.1015	0,63 €
100	20	18*	1215.1020	0,70 €
120	20	18*	1215.1220	0,81 €
150	25	18*	1215.1525	1,41 €
180	30	6*	1215.1830	2,59 €
200	30	6*	1215.2030	2,93 €
200	50	6*	1215.2050	4,15 €
200	35	6*	1215.2035	15,20 €
250	50	6*	1215.2550	19,70 €
300	52	-	1215.3052	28,70 €

kompletná dvojdielna, dvojdielne dno

d mm	h mm	Počet ks v balení	Kat. číslo	Cena za kus
80	15	24*	1216.2080	5,41 €
100	20	12*	1216.2100	6,33 €
120	20	22*	1216.2120	7,48 €

kompletná dvojdielna, trojdielne dno

d mm	h mm	Počet ks v balení	Kat. číslo	Cena za kus
80	15	24*	1216.3080	5,41 €
100	20	12*	1216.3100	6,33 €
120	20	12*	1216.3120	7,41 €

* je možné objednať aj po jednotlivých kusoch

Flaša so závitom GL

Z borosilikátového skla. Všetky fľaše sú vhodné tiež ako zásobné fľaše pod dávkovače a digitálne byrety.

Guľaté, číre sklo, s modrým uzáverom a vylievacím krúžkom

sterilizovateľné do 140°C

Objem ml	GL mm	d mm	h mm	Počet ks v balení	Kat. číslo	Cena za kus
100	45	56	105	10*	1527.0100	1,65 €
250	45	70	143	10*	1527.0250	1,88 €
500	45	86	182	10*	1527.0500	2,36 €
1000	45	101	203	10*	1527.0940	3,34 €
2000	45	130	268	10*	1527.0950	5,22 €
5000	45	186	355	6*	1527.0956	29,30 €
10000	45	234	435	1	1527.0966	85,40 €
20000	45			1	1527.0969	129,00 €

* je možné objednávať aj po jednotlivých kusoch

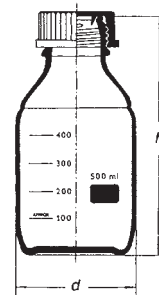

Guľaté, hnedé sklo, s modrým uzáverom a vylievacím krúžkom

sterilizovateľné do 140°C

Objem ml	GL mm	d mm	h mm	Počet ks v balení	Kat. číslo	Cena za kus
100	45	56	100	10*	1527.1000	9,04 €
250	45	70	138	10*	1527.1002	10,20 €
500	45	86	176	10*	1527.1004	17,10 €
1000	45	101	225	10*	1527.1006	20,90 €
2000	45	136	260	10*	1527.1008	27,40 €
5000	45	186	330	6*	1527.1010	88,80 €
10000	45	234	410	1*	1527.1012	148,00 €
20000	45	299	505	1*	1527.1014	192,00 €

* je možné objednávať aj po jednotlivých kusoch



SIMAX

Guľaté, číre sklo, s červeným uzáverom, vylievacím krúžkom a PTFE-tesnením

sterilizovateľné do 180°C

Objem ml	GL mm	d mm	h mm	Počet ks v balení	Kat. číslo	Cena za kus
100	45	56	105	10*	1527.1101	5,86 €
250	45	70	143	10*	1527.1251	6,35 €
500	45	86	182	10*	1527.1501	6,50 €
1000	45	101	203	10*	1527.1941	7,53 €
2000	45	130	268	10*	1527.1951	13,00 €
5000	45	186	355	6*	1527.1957	34,10 €
10000	45	234	435	1	1527.1967	89,90 €

* je možné objednávať aj po jednotlivých kusoch



Fisherbrand **SIMAX**

Hranaté, číre sklo, s modrým uzáverom a vylievacím krúžkom

sterilizovateľné do 140°C

Objem ml	GL mm	Rozmery mm	h mm	Počet ks v balení	Kat. číslo	Cena za kus
500	80	94 x 94	141	10*	1528.0500	4,04 €
1000	80	105 x 105	187	10*	1528.1000	4,78 €
2000	80	115 x 115	260	10*	1528.2000	7,30 €
5000	80	160 x 160	357	6*	1528.5000	50,90 €

* je možné objednávať aj po jednotlivých kusoch

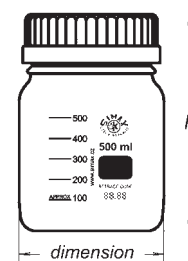

SIMAX

Hranaté, hnedé sklo, s modrým uzáverom a vylievacím krúžkom

sterilizovateľné do 140°C

Objem ml	GL mm	Rozmery mm	h mm	Počet ks v balení	Kat. číslo	Cena za kus
500	80	94 x 94	141	10*	1528.6500	27,00 €
1000	80	105 x 105	187	10*	1528.6510	27,30 €
2000	80	115 x 115	260	10*	1528.6520	38,40 €
5000	80	160 x 160	357	6*	1528.6550	155,00 €

* je možné objednávať aj po jednotlivých kusoch

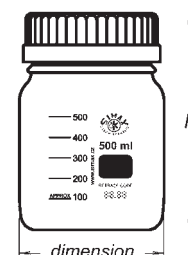

SIMAX



Gulaté širokohrdlé GLS80, číre sklo DURAN®, potiahnuté plastom, s modrým uzáverom a vylievacím krúžkom

Objem ml	GL mm	d mm	h mm	Počet ks v balení	Kat. číslo	Cena za kus
250	80	95	105	10*	1527.4600	16,40 €
500	80	101	148	10*	1527.4602	19,00 €
1000	80	101	218	10*	1527.4604	25,00 €
2000	80	136	248	10*	1527.4606	41,80 €
3500	80	160	271	1	1527.4608	173,00 €
5000	80	182	310	1	1527.4610	207,00 €

*je možné objednať aj po jednotlivých kusoch



Hranaté, číre sklo DURAN®, s modrým uzáverom a vylievacím krúžkom, Retrace Code

Objem ml	GL mm	d mm	h mm	Počet ks v balení	Kat. číslo	Cena za kus
100	45	50	109	10*	1527.2100	5,51 €
250	45	64	143	10*	1527.2250	6,17 €
500	45	78	181	10*	1527.2500	7,74 €
1000	45	94	222	10*	1527.2940	11,00 €

*je možné objednať aj po jednotlivých kusoch



Gulaté širokohrdlé GLS 80, číre sklo DURAN®, s modrým uzáverom a vylievacím krúžkom, Retrace Code

Objem ml	GL mm	d mm	h mm	Počet ks v balení	Kat. číslo	Cena za kus
250	80	95	105	10*	1527.4511	8,42 €
500	80	101	148	10*	1527.4512	11,10 €
1000	80	101	218	10*	1527.4513	14,70 €
2000	80	136	248	10*	1527.4514	28,70 €
3500	80	160	271	1	1527.4518	84,90 €
5000	80	182	311	1	1527.4515	116,00 €
10000	80	227	395	1	1527.4516	191,00 €
20000	80	288	483	1	1527.4517	412,00 €

*je možné objednať aj po jednotlivých kusoch



Gulaté širokohrdlé GLS 80, hnedé sklo DURAN®, s modrým uzáverom a vylievacím krúžkom, Retrace Code

Objem ml	GL mm	d mm	h mm	Počet ks v balení	Kat. číslo	Cena za kus
250	80	95	105	10*	1527.4528	34,10 €
500	80	101	148	10*	1527.4530	36,80 €
1000	80	101	218	10*	1527.4531	44,50 €
2000	80	136	248	10*	1527.4532	64,20 €
3500	80	160	271	1	1527.4537	135,00 €
5000	80	182	311	1	1527.4533	199,00 €
10000	80	227	395	1	1527.4534	272,00 €
20000	80	288	483	1	1527.4535	446,00 €

*je možné objednať aj po jednotlivých kusoch



Hranaté, hnedé sodnodraselné sklo, bez viečka, s vylievacím krúžkom sterilizovateľné do 100°C

Objem ml	GL mm	š mm	h mm	Počet ks v balení	Kat. číslo	Cena za kus
100	32	49	119	10*	1521.1008	2,75 €
250	32	64	155	10*	1521.1009	4,75 €
500	32	77	186	10*	1521.1001	5,28 €
1000	45	96	223	10*	1521.1002	8,05 €

*je možné objednať aj po jednotlivých kusoch

Gulaté, číre sklo DURAN®, s modrým uzáverom a vylievacím krúžkom,

Retrace Code

Objem ml	GL mm	d mm	h mm	Počet ks v balení	Kat. číslo	Cena za kus
25	25	36	74	10*	1527.4210	5,72 €
50	32	46	91	10*	1527.4212	6,11 €
100	45	56	105	10*	1527.4214	5,22 €
150	45	62	105	10*	1527.4215	5,63 €
250	45	70	143	10*	1527.4216	5,86 €
500	45	86	181	10*	1527.4218	7,29 €
750	45	95	203	10*	1527.4219	9,13 €
1000	45	101	230	10*	1527.4220	10,30 €
2000	45	136	265	10*	1527.4222	24,30 €
3500	45	160	295	1	1527.4223	77,40 €
5000	45	182	335	1	1527.4224	106,00 €
10000	45	227	415	1	1527.4226	173,00 €
15000	45	268	450	1	1527.4228	216,00 €
20000	45	288	510	1	1527.4230	374,00 €

* je možné objednať aj po jednotlivých kusoch



Gulaté, hnedé sklo DURAN®, bez uzáveru, Retrace Code

Objem ml	GL mm	d mm	h mm	Počet ks v balení	Kat. číslo	Cena za kus
25	25	36	70	10*	1527.3090	13,40 €
50	32	46	87	10*	1527.3095	13,40 €
100	45	56	100	10*	1527.3100	15,10 €
150	45	62	105	10*	1527.3115	19,50 €
250	45	70	138	10*	1527.3250	22,10 €
500	45	86	176	10*	1527.3500	28,20 €
750	45	95	203	10*	1527.3750	32,50 €
1000	45	101	225	10*	1527.3940	36,20 €
2000	45	136	260	10*	1527.3950	56,20 €
3500	45	160	295	1	1527.3953	125,00 €
5000	45	182	330	1	1527.3956	168,00 €
10000	45	227	410	1	1527.3958	245,00 €
15000	45	268	445	1	1527.3960	278,00 €
20000	45	288	505	1	1527.3962	436,00 €

* je možné objednať aj po jednotlivých kusoch



Fľaše DURAN® guľaté úzkohrdlé, tlakovo odolné, číre, bez viečka

Vďaka modifikovanému tvaru sú odolné podtlaku a pretlaku v rozsahu -1 až 1.5 bar.

Objem ml	GL mm	d mm	h mm	Počet ks v balení	Kat. číslo	Cena za kus
250	45	70	138	10*	1527.4700	7,54 €
500	45	86	176	10*	1527.4702	10,30 €
1000	45	101	225	10*	1527.4704	11,70 €

* je možné objednať aj po jednotlivých kusoch



Fľaše DURAN® guľaté úzkohrdlé, tlakovo odolné, hnedé, bez viečka

Vďaka modifikovanému tvaru sú odolné podtlaku a pretlaku v rozsahu -1 až 1.5 bar.

Objem ml	GL mm	d mm	h mm	Počet ks v balení	Kat. číslo	Cena za kus
250	45	70	138	10*	1527.4710	26,20 €
500	45	86	176	10*	1527.4712	32,40 €
1000	45	101	225	10*	1527.4714	39,10 €

* je možné objednať aj po jednotlivých kusoch





Gulaté, číre sklo DURAN®, potiahnuté plastom, bez uzáveru, Retrace Code

Objem ml	GL mm	d mm	h mm	Počet ks v balení	Kat. číslo	Cena za kus
25	25	36	70	10*	1527.5090	11,80 €
50	32	46	87	10*	1527.5095	11,90 €
100	45	56	100	10*	1527.5100	10,90 €
150	45	62	105	10*	1527.5115	11,40 €
250	45	70	138	10*	1527.5250	11,70 €
500	45	86	176	10*	1527.5500	14,20 €
750	45	95	203	10*	1527.5750	17,50 €
1000	45	101	225	10*	1527.5940	20,40 €
2000	45	136	260	10*	1527.5950	39,10 €
3500	45	160	295	1	1527.5953	154,00 €
5000	45	182	330	1	1527.5956	207,00 €

* je možné objednať aj po jednotlivých kusoch

Fľaše DURAN® YOUTILITY, číre sklo, kompletná sada



Ergonomický tvar, uzáver GL 45 s kratším závitom pre rýchlejšie otváranie a uzatváranie, bočná plocha pre jednoduché nalepenie štítku a popis. Štítky sú z odolného polyesteru, pre teploty -40 až +150°C, vybavené indikáciou sterilizácie (po sterilizácii na nálepke vystúpi šrafovaný prúžok). Fľaša i uzáver sú značené Retrace kódom.

Objem ml	d mm	h mm	Počet ks v balení	Kat. číslo	Cena za balenie
125	55	124	4	1529.0125	23,70 €
250	66	158	4	1529.0250	26,40 €
500	78	193	4	1529.0500	32,80 €
1000	93	253	4	1529.1000	46,30 €

Popisovacie štítky na fľašu a viečko, 200 + 200 ks v boxe 1529.0110 **55,40 €**



Súčasťou dodávky je vždy popisovací štítok na fľašu a na uzáver, farebné silikónové rozlišovacie krúžky, vylievací krúžok. Viečka, vylievacie a rozlišovacie krúžky a nálepky je možné tiež objednať samostatne.

Fľaše DURAN® YOUTILITY, hnedé sklo, kompletná sada



Objem ml	d mm	h mm	Počet ks v balení	Kat. číslo	Cena za balenie
125	55	124	4	1529.2125	76,50 €
250	66	158	4	1529.2250	106,00 €
500	78	193	4	1529.2500	137,00 €
1000	93	253	4	1529.2600	168,00 €

Súčasťou dodávky je vždy popisovací štítok na fľašu a na uzáver, farebné silikónové rozlišovacie krúžky, vylievací krúžok. Viečka, vylievacie a rozlišovacie krúžky a nálepky je možné tiež objednať samostatne.



DURAN® aspirátor s fľašou s GL závitom

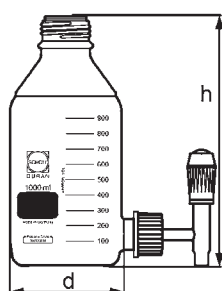

Kompletný s viečkom GL 45 a tesnením, kohút s PTFE jadrom a pripojením GL 32.

Objem ml	GL mm	d mm	h mm	Počet ks v balení	Kat. číslo	Cena za kus
1000	45	101	225	1	1527.4750	97,30 €
2000	45	136	260	1	1527.4752	119,00 €
5000	45	182	330	1	1527.4754	165,00 €
10000	45	230	410	1	1527.4756	253,00 €

Fľaša DURAN® hranatá úzkohrdlá, číra, sodnodraselné sklo, bez viečka



Objem ml	GL mm	d mm	h mm	Počet ks v balení	Kat. číslo	Cena za balenie
100	32	49	119	10	1521.1100	27,50 €
250	32	64	155	10	1521.1102	47,50 €
500	32	77	186	10	1521.1104	52,80 €
1000	45	97	223	10	1521.1106	80,50 €

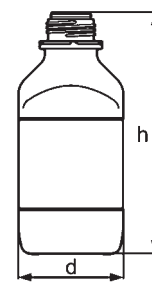

Fľaša DURAN® hranatá širokohrdlá, číra, sodnodraselné sklo, bez viečka



Fľaše majú špeciálny skráteneý GL závit pre rýchlejšie otváranie a zatváranie. Pre tieto fľaše je nutné objednávať špeciálne GL uzávery so skráteneým závitom, uvedené na strane 78.

Objem ml	GL mm	d mm	h mm	Počet ks v balení	Kat. číslo	Cena za balenie
50	32	48	70	10	1521.1120	13,80 €
100	32	49	111	10	1521.1122	18,00 €
250	45	64	146	10	1521.1124	33,10 €
500	54	76	173	10	1521.1126	40,40 €
1000	60	97	213	10	1521.1128	62,80 €

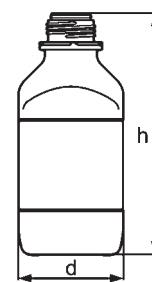

Fľaša DURAN® hranatá širokohrdlá, hnedá, sodnodraselné sklo, bez viečka



Fľaše majú špeciálny skráteneý GL závit pre rýchlejšie otváranie a zatváranie. Pre tieto fľaše je nutné objednávať špeciálne GL uzávery so skráteneým závitom, uvedené na strane 78.

Objem ml	GL mm	d mm	h mm	Počet ks v balení	Kat. číslo	Cena za balenie
100	32	49	111	10	1521.1140	18,00 €
250	45	64	146	10	1521.1142	33,10 €
500	54	76	173	10	1521.1144	39,30 €
1000	54	97	213	10	1521.1146	62,80 €

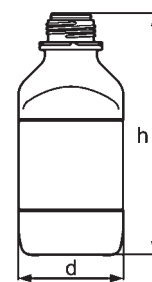

Uzávery GL

Označenie	Kat. číslo	Cena za kus
Šedé viečko, závit GL32	2108.2033	0,63 €
Modré viečko, závit GL45	1527.0998	0,44 €
Vylievací krúžok modrý	1527.0999	0,19 €
Červené viečko, závit GL45, vrátane PTFE – tesnenia	1527.1997	3,44 €
Vylievací krúžok červený	1527.1998	0,52 €
PTFE tesnenie pod červené viečko	1527.1999	1,67 €
Modrý rýchlozáver GL 80	1527.4590	2,12 €



Štandardné a špeciálne uzávery DURAN

Uzáver DURAN Premium. Mimoriadna chemická a tepelná odolnosť. Je potiahnutý vrstvou PTFE, teplotná stálosť v rozsahu -196°C do +260°C. Splňa veľmi náročné normy USP/EP/FDA.

Uzáver DURAN „Original“. Rovnaký princíp ako uzávery na nápojových fľašiach, po prvom otvorení sa odtrhne spodný krúžok, tým je jasné, že fľaša už bola otvorená.

Membránový uzáver DURAN. Umožňuje vyrovnanie tlaku napr. pri autoklávaní (bežne je potrebné uzáver pri autoklávaní na fľaši povoliť).

Označenie	Počet ks v balení	Kat. číslo	Cena za kus
Uzáver DURAN Premium GL45	5*	1527.6010	9,07 €
Vylievací krúžok DURAN Premium GL45	5*	1527.6011	2,22 €
Uzáver DURAN Original GL45	10*	1527.6020	1,41 €
Uzáver membránový DURAN	5*	1527.6030	3,89 €

* je možné objednať aj po jednotlivých kusoch



Uzáver DURAN PBT



Chemicky odolný uzáver s PTFE tesnením pre náročné použitie. Tepelne odolný do 180°C, vylievací krúžok z ETFE.

Názov	Počet ks v balení	Kat. číslo	Cena za kus
Uzáver DURAN PBT, GL 25	10*	1527.6050	2,26 €
Uzáver DURAN PBT, GL 32	10*	1527.6052	3,42 €
Uzáver DURAN PBT, GL 45	10*	1527.6054	5,19 €
Vylievací krúžok ETFE, GL 32	10*	1527.6056	1,03 €
Vylievací krúžok ETFE, GL 45	10*	1527.6058	1,12 €

* je možné objednať aj po jednotlivých kusoch

Uzáver DURAN s olivkami na hadicu

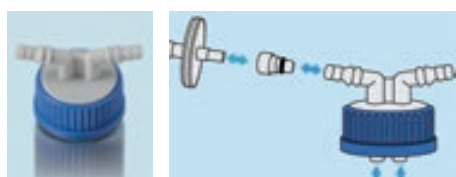

Olivky pre hadice s vnútorným priemerom 6 až 9 mm, možnosť doobjednania nástavca pre pripojenie striekačkového filtra.

Názov	Počet ks v balení	Kat. číslo	Cena za kus
Uzáver DURAN s olivkami na hadicu, GL 45	2*	1527.6100	20,70 €

* je možné objednať aj po jednotlivých kusoch

Uzávery DURAN s univerzálnym spojovacím systémom



GL45 alebo GSL80 uzávery, ktoré majú 2, 3 alebo 4 výstupy so závitom GL14 (alebo GL18 pri uzávere GLS80). Na ne je možné naskrutkovať koncovky pre tesné pripojenie hadice (alebo záslepky) a využiť tak fľaše napr. pre prečerpávanie sterilných kvapalín.

Názov	Počet ks v balení	Kat. číslo	Cena za kus
Uzáver PP so závitom GL45, s dvomi vývodmi GL14	2*	1527.6200	19,70 €
Uzáver PP so závitom GL45, s tromi vývodmi GL14	2*	1527.6202	21,10 €
Uzáver PP so závitom GL14, s otvorom pre hadičku	2*	1527.6204	2,84 €
Vložka do uzáveru GL14, pre hadičku ID 1.6 mm		1527.6206	9,45 €
Vložka do uzáveru GL14, pre hadičku ID 3.0 mm		1527.6208	9,45 €
Vložka do uzáveru GL14, pre hadičku ID 3.2 mm		1527.6210	9,45 €
Vložka do uzáveru GL14, pre hadičku ID 6.0 mm		1527.6212	9,45 €
Uzáver PBT so závitom GL14, bez otvoru	2*	1527.6214	1,62 €
Set pre tlakovú kompenzáciu GL14, vrátane 0.2 µm filtra		1527.6216	18,30 €
Uzáver PP so závitom GLS80, so štyrmi vývodmi GL18	2*	1527.6300	47,30 €
Uzáver PP so závitom GL18, s otvorom pre hadičku	2*	1527.6302	4,47 €
Vložka do uzáveru GL18, pre hadičku ID 3.2 mm		1527.6304	10,90 €
Vložka do uzáveru GL18, pre hadičku ID 6.0 mm		1527.6306	10,90 €
Vložka do uzáveru GL18, pre hadičku ID 8.0 mm		1527.6308	10,90 €
Vložka do uzáveru GL18, pre hadičku ID 10.0 mm		1527.6310	10,90 €
Vložka do uzáveru GL18, pre hadičku ID 12.0 mm		1527.6312	10,90 €
Uzáver PBT so závitom GL18, bez otvoru	2*	1527.6314	3,71 €
Set pre tlakovú kompenzáciu GL18, vrátane 0.2 µm filtra		1527.6316	18,40 €

* je možné objednať aj po jednotlivých kusoch

Uzávery DURAN so skráteným závitom



Pre fľaše zo sodnodraselného skla, uvedené na strane 77.

Názov	Počet ks v balení	Kat. číslo	Cena za balenie
Uzáver modrý DURAN, PP, skrátený závit GL 32	10	1527.6070	6,08 €
Uzáver modrý DURAN, PP, skrátený závit GL 45	10	1527.6072	8,84 €
Uzáver modrý DURAN, PP, skrátený závit GL 54	10	1527.6074	10,10 €
Uzáver modrý DURAN, PP, skrátený závit GL 60	10	1527.6076	8,93 €

Fľaša DURAN® TILT

- inteligentná fľaša z borosilikátového skla so skosenou stranou dna
- ideálna pre prípravu bunkových kultúr, zjednodušuje prácu s kultúrami v ochranných boxoch
- v klasickej vertikálnej polohe pre sterilnú filtráciu alebo sterilizáciu
- v naklonenej polohe veľmi uľahčuje pipetovanie
- vybavená závitom GL56 (dvojnásobná veľkosť v porovnaní s GL45) pre uľahčenie pipetovania
- uzáver GL56 je z polyméru bez obsahu cytotoxínov
- vákuu odolná fľaša umožňuje vákuovú filtráciu sterilných médií
- vertikálna aj naklonená graduácia pre odčítanie hladiny média v oboch polohách
- dodáva sa nesterilná, s viečkom, v balení po 4 kusoch
- voliteľne návlak na fľašu (ochrana svetlocitlivých médií), rozlišovacie silikónové krúžky a ďalšie



Názov	Počet ks v balení	Kat. číslo	Cena za balenie
Fľaša DURAN TILT číra, GL56 viečko, nesterilná	4	1529.3000	44,10 €
Ochranný návlak na DURAN TILT, vrátane 4 ks rozlišovacích krúžkov	4	1529.3010	19,60 €
Adaptér na GL45 filtračný lievik, pre DURAN TILT fľaše s GL56 závitom	1	1529.3012	26,30 €
Náhradné viečko GL56 pre DURAN TILT	10	1529.3014	16,10 €
Filtračný lievik 500 ml, GL45, sterilný 90 mm PES filter 0.1 µm	12	1529.3016	158,00 €
Filtračný lievik 500 ml, GL45, sterilný 90 mm PES filter 0.2 µm	12	1529.3018	129,00 €
Filtračný lievik 500 ml, GL45, sterilný 90 mm PES filter 0.45 µm	12	1529.3020	100,00 €

Liekovky s GL závitom

- hnedé sklo, GL18 alebo GL28 závit, rôzne druhy uzáverov sa objednávajú zvlášť.

Názov	Počet ks v balení	Kat. číslo	Cena za balenie
Liekovka, hnedé sklo, 5 ml, GL18	248	1530.0000	59,70 €
Liekovka, hnedé sklo, 10 ml, GL18	198	1530.0002	26,90 €
Liekovka, hnedé sklo, 25 ml, GL18	220	1530.0004	36,30 €
Liekovka, hnedé sklo, 50 ml, GL18	144	1530.0006	30,80 €
Liekovka, hnedé sklo, 100 ml, GL28	72	1530.0008	12,60 €
Liekovka, hnedé sklo, 200 ml, GL28	67	1530.0010	20,30 €
Liekovka, hnedé sklo, 250 ml, GL28	60	1530.0012	22,60 €
Liekovka, hnedé sklo, 300 ml, GL28	42	1530.0014	16,90 €
Liekovka, hnedé sklo, 500 ml, GL28	34	1530.0016	15,50 €
Liekovka, hnedé sklo, 1000 ml, GL28	12	1530.0018	7,54 €



Názov	Kat. číslo	Cena za kus
Uzáver samotiesniaci GL 18	1530.0030	0,05 €
Uzáver s krúžkom originality a tesniacou vložkou, GL 18	1530.0032	0,11 €
Uzáver s krúžkom originality a kvapkacou vložkou, GL 18	1530.0034	0,17 €
Uzáver samotiesniaci GL 28	1530.0036	0,07 €
Uzáver s krúžkom originality GL 28	1530.0038	0,11 €
Uzáver GL 28 s vnútornou kvapkacou vložkou	1530.0040	0,29 €





01 Flaše so závitom, číre a hnedé sklo



Sklovina 1. hydrolytickej triedy. Všetky fľaše tejto série majú rovnaký rozmer hrdla so závitom pre skrutkovací uzáver, ktorý sa objednáva zvlášť.

Objem ml	Hrdlo	Sklo	Výška/priemer mm	Počet ks v balení	Kat. číslo	Cena za balenie
20	ND24	číre	57 x 27.5	100	1530.0201	26,70 €
20	ND24	hnedé	57 x 27.5	100	1530.0202	54,00 €
30	ND24	číre	72.5 x 27.5	100	1530.0203	31,40 €
30	ND24	hnedé	72.5 x 27.5	100	1530.0204	56,90 €
40	ND24	číre	95 x 27.5	100	1530.0205	32,10 €
40	ND24	hnedé	95 x 27.5	100	1530.0206	41,40 €
60	ND24	číre	140 x 27.5	100	1530.0207	56,40 €
60	ND24	hnedé	140 x 27.5	100	1530.0208	66,30 €
Uzáver závitový pre závit ND24, PP, uzavretý, bez septa, balenie 100 ks					1530.9786	9,13 €
Uzáver závitový pre závit ND24, PP, uzavretý, septum, balenie 100 ks					2542.0815	32,60 €

02 Flaše bez závitú, s okrajom pre zatlačovacie viečko, číre sklo

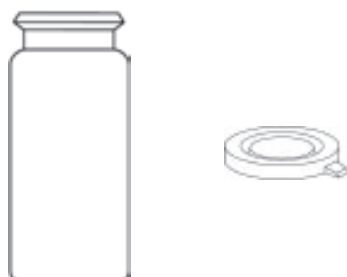

Sklovina 3. hydrolytickej triedy. Okraj hrdla je zosilnený pre zatlačovacie viečko, ktoré sa objednáva zvlášť.

Objem ml	Hrdlo	Sklo	Výška/priemer mm	Počet ks v balení	Kat. číslo	Cena za balenie
5	ND18	číre	40 x 20	100	1530.0131	10,00 €
10	ND18	číre	50 x 22	100	1530.0132	11,20 €
15	ND22	číre	48 x 26	100	1530.0133	15,30 €
25	ND22	číre	65 x 26	100	1530.0134	16,20 €
Uzáver zatlačovací PE, pre hrdlo ND18, balenie 100 ks					1530.9854	2,50 €
Uzáver zatlačovací PE, pre hrdlo ND22, balenie 100 ks					1530.9856	2,70 €

03 Flaše so zosilneným okrajom a zatlačovacím viečkom



Sú z bieleho skla 3. hydrolytickej triedy. Súčasťou dodávky je zatlačovacie viečko z PE, ktoré dobre tesní.

Objem ml	Vonkajší priemer mm	Výška mm	Počet ks v balení	Kat. číslo	Cena za balenie
3	19	30	200	1530.0102	32,20 €
5	19	40	200	1530.0103	32,20 €
10	21	50	200	1530.0104	34,10 €
15	24	52	200	1530.0106	39,80 €
20	27	55	200	1530.0107	43,70 €
20	25	70	200	1530.0109	43,70 €
25	30	50	200	1530.0112	54,50 €
30	28	75	200	1530.0113	55,70 €
40	30	80	200	1530.0114	64,40 €
50	30	100	200	1530.0116	71,80 €
100	34	145	100	1530.0118	77,10 €

04 Flaše na vzorky širokohrdlé, Fisherbrand

Fisherbrand®



Univerzálne fľaše z číreho skla, bez graduácie, pre skladovanie vzoriek. Sodnovápenaté sklo, širokohrdlé, rôzne uzávery.

PV: biele HDPE viečko s PVC tesnením

PTFE: biele viečko s tesnením potiahnutým teflónom

Uzáver	Objem ml	Priemer hrdla mm	Počet ks v balení	Kat. číslo	Cena za balenie
PV	30	43	48	1530.1300	60,00 €
PV	60	53	24	1530.1302	22,10 €
PV	125	58	24	1530.1304	20,00 €
PV	250	70	12	1530.1306	14,60 €
PV	500	89	12	1530.1308	24,60 €
PV	1000	89	12	1530.1310	27,10 €
PTFE	30	43	48	1530.1312	92,10 €
PTFE	60	53	24	1530.1314	42,10 €
PTFE	125	58	24	1530.1316	49,60 €
PTFE	250	70	12	1530.1318	37,10 €
PTFE	500	89	12	1530.1320	55,40 €
PTFE	1000	89	12	1530.1322	59,60 €



Univerzálne širokohrdlé fľaše Fisherbrand, hnedé

Viacúčelové fľaše zo sodnovápenatého skla so širokým hrdlom pre ukladanie a odber vzoriek. K dispozícii sú rôzne uzávery:

PV: biele HDPE viečko s PVC tesnením

PTFE: biele viečko s tesnením potiahnutým teflónom

PS: čierne LDPE viečko so špeciálnym kuželovým tesnením Poly-Seal

Uzáver	Objem ml	Priemer hrdla mm	Počet ks v balení	Kat. číslo	Cena za balenie
PV	30	28	24	1530.1100	17,10 €
PV	60	33	24	1530.1102	19,20 €
PV	125	38	24	1530.1104	23,70 €
PV	250	45	24	1530.1106	26,70 €
PV	500	53	12	1530.1108	22,80 €
PV	1000	53	12	1530.1110	35,40 €
PTFE	30	28	24	1530.1112	19,60 €
PTFE	60	33	24	1530.1114	25,90 €
PTFE	125	38	24	1530.1116	30,40 €
PTFE	250	45	24	1530.1118	39,60 €
PTFE	500	53	12	1530.1120	41,90 €
PTFE	1000	53	12	1530.1122	40,40 €
PS	30	28	24	1530.1124	20,00 €
PS	60	33	24	1530.1126	21,30 €
PS	125	38	24	1530.1128	18,80 €

Fisherbrand®

01

02

03

04

05

Univerzálne širokohrdlé fľaše Fisherbrand, číre

Viacúčelové fľaše, sodnovápenaté sklo, široké hrdlo, biela graduácia. K dispozícii sú rôzne uzávery:

PV: biele HDPE viečko s PVC tesnením

PTFE: biele viečko s tesnením potiahnutým teflónom

PS: čierne LDPE viečko so špeciálnym kuželovým tesnením Poly-Seal

Uzáver	Objem ml	Priemer hrdla mm	Počet ks v balení	Kat. číslo	Cena za balenie
PV	30	33	48	1530.1200	47,90 €
PV	60	38	48	1530.1202	54,50 €
PV	125	48	24	1530.1204	33,00 €
PV	250	58	24	1530.1206	39,60 €
PV	500	70	24	1530.1208	60,00 €
PTFE	30	33	48	1530.1210	66,50 €
PTFE	60	38	48	1530.1212	90,30 €
PTFE	125	48	24	1530.1214	56,60 €
PTFE	250	58	24	1530.1216	72,90 €
PTFE	500	70	24	1530.1218	97,00 €
PS	30	33	48	1530.1220	55,80 €
PS	60	38	48	1530.1222	63,30 €

Fisherbrand®

06

07

08

09

Univerzálne širokohrdlé fľaše

Zo sodnovápenatého skla, vhodné pre skladovanie, vzorkovanie atď. Rôzne kombinácie tesnenia uzáveru:

PV: biele HDPE viečko s PVC tesnením

PTFE: biele viečko s tesnením potiahnutým teflónom

Uzáver	Objem ml	Priemer hrdla mm	Počet ks v balení	Kat. číslo	Cena za balenie
PV	125	48	24	1530.1000	24,20 €
PV	250	58	24	1530.1002	29,60 €
PV	500	63	24	1530.1004	35,00 €
PV	1000	70	12	1530.1006	32,50 €
PV	3810	89	4	1530.1010	25,10 €
PTFE	125	48	24	1530.1012	42,50 €
PTFE	250	58	24	1530.1014	60,40 €
PTFE	500	63	24	1530.1016	73,00 €
PTFE	1000	70	12	1530.1018	53,80 €
PTFE	2000	83	6	1530.1020	38,30 €
PTFE	3810	89	4	1530.1022	35,30 €

Fisherbrand®

10

11

12

Fľaša kvapkacia

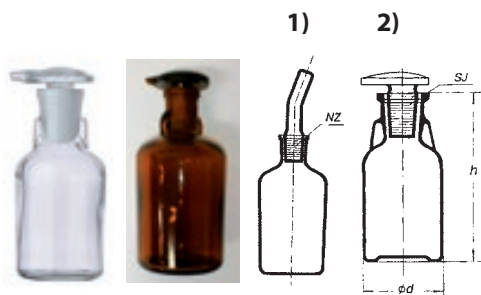

1) S výmennou zátkou so zábrusom 29/32

Objem ml	Sklo	Kat. číslo	Cena za kus
150	číre	1517.5010	15,00 €
250	číre	1517.5012	22,90 €
500	číre	1517.5015	22,90 €

2) So zabrúsenou zátkou

Objem ml	Sklo	Kat. číslo	Cena za kus
50	číre	1517.0050	2,00 €
100	číre	1517.0100	2,15 €
50	hnede	1517.1050	2,00 €
100	hnede	1517.1100	2,15 €

Fľaša kvapkacia



Fľaša a kvapkadlo z borosilikátového skla, PP zátká. Gumový balónik na kvapkadle.

Objem ml	Priemer mm	Výška mm	Počet ks v balení	Kat. číslo	Cena za balenie
100	54	104	10	1517.0020	110,00 €

Fľaša indikátorová so zabrúsenou pipetkou

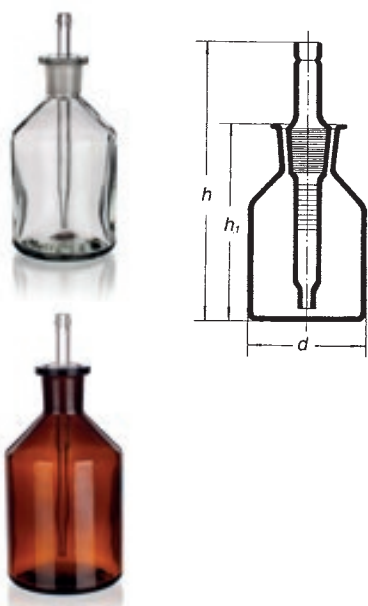

Číre sklo

Objem ml	d mm	h mm	h ₁ mm	SJ	Počet ks v balení	Kat. číslo	Cena za kus
50	42	107	77	14/15	30*	1513.0050	4,81 €
100	52	133	103	14/23	30*	1513.0100	5,11 €
250	70	161	131	19/26	30*	1513.0250	5,78 €

* je možné objednať aj po jednotlivých kusoch

Hnede sklo

Objem ml	d mm	h mm	h ₁ mm	SJ	Počet ks v balení	Kat. číslo	Cena za kus
50	42	107	77	14/15	30*	1513.3050	5,11 €
100	52	133	103	14/23	30*	1513.3100	5,41 €
250	70	161	131	19/26	30*	1513.3250	6,07 €

* je možné objednať aj po jednotlivých kusoch

Pipetka náhradná (biele sklo)

Objem ml	h mm	SJ	Počet ks v balení	Kat. číslo	Cena za kus
50	107	14/15	10*	1513.4060	2,56 €
100	133	14/23	10*	1513.4251	2,56 €
250	161	19/26	10*	1513.4252	2,19 €

* je možné objednať aj po jednotlivých kusoch

Počítadlo bubliniek



Pre sledovanie toku plynov v aparátúre, výška 100 mm.



Názov	Kat. číslo	Cena za kus
Počítadlo bubliniek, sklenené	1482.0030	25,30 €

Fľaša na kyseliny

so zabrúsenou sklenenou zátkou a klobúčikom

borosilikátové sklo DURAN®

Objem ml	Sklo	Kat. číslo	Cena za kus
100	číre	1531.1240	52,70 €
250	číre	1531.1360	64,00 €
500	číre	1531.1440	71,30 €
1000	číre	1531.1540	89,80 €
100	hnede	1531.2246	70,40 €
250	hnede	1531.2366	82,70 €
500	hnede	1531.2446	92,70 €
1000	hnede	1531.2546	124,00 €



 DURAN GROUP



Fľaša reagenčná so zabrúsenou sklenenou zátkou (sodnodraselné sklo)

Objem ml	Sklo	Balenie ks	Kat. číslo	Cena za kus
50	Číre	48*	1532.1050	1,63 €
100	Číre	70*	1532.1100	1,85 €
250	Číre	30*	1532.1250	2,04 €
500	Číre	15*	1532.1500	2,41 €
1000	Číre	12*	1532.1940	3,07 €
2000	Číre	6*	1532.1950	4,22 €
5000	Číre	2*	1532.1956	48,60 €
10000	Číre	1	1532.1966	73,90 €
50	Hnedé	48*	1532.2050	1,63 €
100	Hnedé	70*	1532.2100	1,85 €
250	Hnedé	30*	1532.2250	2,04 €
500	Hnedé	15*	1532.2500	2,41 €
1000	Hnedé	12*	1532.2940	3,07 €
2000	Hnedé	6*	1532.2950	4,22 €

* je možné objednať aj po jednotlivých kusoch

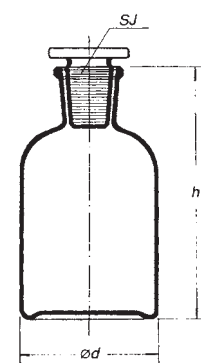

Prachovnica so zabrúsenou sklenenou zátkou (sodnodraselné sklo)

Gulatá

Objem ml	Sklo	Balenie ks	Kat. číslo	Cena za kus
50	Číre	40*	1533.1050	1,48 €
100	Číre	48*	1533.1100	1,70 €
250	Číre	30*	1533.1250	2,00 €
500	Číre	15*	1533.1500	2,56 €
1000	Číre	12*	1533.1940	3,41 €
2000	Číre	6*	1533.1950	4,67 €
5000	Číre	2*	1533.1956	64,00 €
10000	Číre	1	1533.1966	96,40 €
50	Hnedé	40*	1533.2050	1,48 €
100	Hnedé	48*	1533.2100	1,70 €
250	Hnedé	30*	1533.2250	2,00 €
500	Hnedé	15*	1533.2500	2,56 €
1000	Hnedé	12*	1533.2940	3,41 €
2000	Hnedé	6*	1533.2950	4,67 €

* je možné objednať aj po jednotlivých kusoch

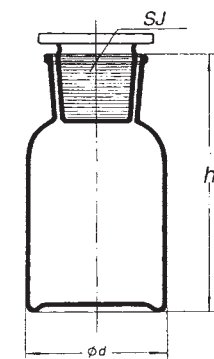

Prachovnica so zabrúsenou sklenenou zátčkou (sodnodraselné sklo)



Hranatá

Objem ml	Sklo	Balenie ks	Kat. číslo	Cena za kus
100	Číre	48*	1534.1100	1,85 €
150	Číre	18*	1534.1150	1,89 €
250	Číre	42*	1534.1250	2,26 €
350	Číre	30*	1534.1350	2,56 €
500	Číre	24*	1534.1500	2,74 €
750	Číre	15*	1534.1750	3,11 €
100	Hnedé	48*	1534.2100	1,85 €
150	Hnedé	18*	1534.2150	1,89 €
250	Hnedé	42*	1534.2250	2,26 €
350	Hnedé	30*	1534.2350	2,56 €
500	Hnedé	24*	1534.2500	2,74 €
750	Hnedé	15*	1534.2750	3,11 €

* je možné objednať aj po jednotlivých kusoch

Fľaše „Steilbrust“ (sodnodraselné sklo)

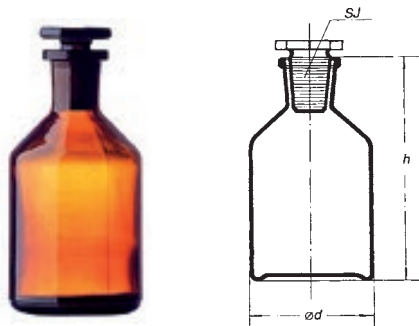

1) Reagenčné fľaše

Číre sklo

Objem ml	d mm	h mm	SJ	Počet ks v balení	Kat. číslo	Cena za kus
50	41.5	77	14.5/15	48*	1532.4050	1,78 €
100	51.5	103	14.5/23	48*	1532.4100	2,04 €
250	69	131	19/26	30*	1532.4250	2,93 €
500	85	163	24/29	9*	1532.4500	3,81 €
1000	106.5	199	29/32	12*	1532.4940	4,89 €
2000	133	245	29/32	6*	1532.4950	6,44 €

* je možné objednať aj po jednotlivých kusoch

Hnedé sklo

Objem ml	d mm	h mm	SJ	Počet ks v balení	Kat. číslo	Cena za kus
50	41.5	77	14.5/15	48*	1532.5050	1,78 €
100	51.5	103	14.5/23	48*	1532.5100	2,04 €
250	69	131	19/26	30*	1532.5250	2,93 €
500	85	163	24/29	9*	1532.5500	3,81 €
1000	106.5	199	29/32	12*	1532.5940	4,89 €
2000	133	245	29/32	6*	1532.5950	6,44 €

* je možné objednať aj po jednotlivých kusoch

2) Širokohrdlé fľaše

Číre sklo

Objem ml	d mm	h mm	SJ	Počet ks v balení	Kat. číslo	Cena za kus
50	41.5	76	24/20	48*	1533.4050	1,67 €
100	51.5	95	29/22	48*	1533.4100	2,33 €
250	69	128	34.5/24	30*	1533.4250	2,63 €
500	85	162	45/27	9*	1533.4500	3,67 €
1000	106.5	197	60/46	12*	1533.4940	5,41 €

Hnedé sklo

Objem ml	d mm	h mm	SJ	Počet ks v balení	Kat. číslo	Cena za kus
50	41.5	76	24/20	48*	1533.5050	1,67 €
100	51.5	95	29/22	48*	1533.5100	2,33 €
250	69	128	34.5/24	30*	1533.5250	2,63 €
500	85	162	45/27	9*	1533.5500	3,67 €
1000	106.5	197	60/46	12*	1533.5940	5,41 €

* je možné objednať aj po jednotlivých kusoch

Fľaša reagenčná so zabrúsenou zátkou, sklo DURAN®



Číre sklo

Retrace Code

Objem ml	NZ mm	d mm	h mm	Počet ks v balení	Kat. číslo	Cena za balenie
25	12/21	36	64	10	1532.6010	217,00 €
50	14/15	42	80	10	1532.6015	193,00 €
100	14/15	52	96	10	1532.6020	194,00 €
250	19/26	70	133	10	1532.6025	214,00 €
500	24/29	86	164	10	1532.6030	276,00 €
1000	29/32	107	200	10	1532.6035	311,00 €
2000	29/32	134	248	10	1532.6040	448,00 €
5000	45/40	182	324	1	1532.6045	138,00 €
10000	60/46	227	398	1	1532.6050	208,00 €
20000	60/46	288	492	1	1532.6055	391,00 €

Hnedé sklo

Retrace Code

Objem ml	NZ mm	d mm	h mm	Počet ks v balení	Kat. číslo	Cena za balenie
25	12/21	36	64	10	1532.6110	405,00 €
50	14/15	42	80	10	1532.6115	303,00 €
100	14/15	52	96	10	1532.6120	309,00 €
250	19/26	70	133	10	1532.6125	409,00 €
500	24/29	86	164	10	1532.6130	482,00 €
1000	29/32	107	200	10	1532.6135	571,00 €
2000	29/32	134	248	10	1532.6140	930,00 €
5000	45/40	182	324	1	1532.6145	205,00 €
10000	60/46	227	398	1	1532.6150	302,00 €
20000	60/46	288	492	1	1532.6155	569,00 €

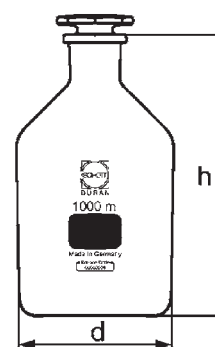

Prachovnica so zabrúsenou zátkou, sklo DURAN®



Číre sklo

Retrace Code

Objem ml	NZ mm	d mm	h mm	Počet ks v balení	Kat. číslo	Cena za balenie
50	24/20	44	79	10	1533.6015	228,00 €
100	29/22	52	97	10	1533.6020	240,00 €
250	34/35	70	132	10	1533.6025	322,00 €
500	45/40	86	163	10	1533.6030	397,00 €
1000	60/46	107	201	10	1533.6035	532,00 €
2000	60/46	133	247	10	1533.6040	638,00 €
5000	85/55	182	358	1	1533.6045	171,00 €
10000	85/55	229	443	1	1533.6050	253,00 €
20000	85/55	290	570	1	1533.6055	440,00 €

Hnedé sklo

Retrace Code

Objem ml	NZ mm	d mm	h mm	Počet ks v balení	Kat. číslo	Cena za balenie
50	24/20	44	79	10	1533.6115	401,00 €
100	29/22	52	97	10	1533.6120	350,00 €
250	34/35	70	132	10	1533.6125	569,00 €
500	45/40	86	163	10	1533.6130	673,00 €
1000	60/46	107	201	10	1533.6135	853,00 €
2000	60/46	133	247	10	1533.6140	1 240,00 €
5000	85/55	182	358	1	1533.6145	261,00 €
10000	85/55	229	443	1	1533.6150	348,00 €
20000	85/55	290	570	1	1533.6155	651,00 €

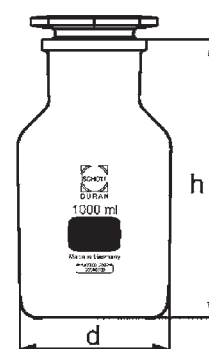

Banka s plochým dnom, úzkohrdlá

SIMAX

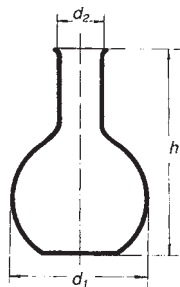

Objem ml	d ₁ mm	d ₂ mm	h mm	Počet ks v balení	Kat. číslo	Cena za kus
50	51	22	100	10*	1321.0050	3,52 €
100	64	22	110	10*	1321.0100	1,59 €
250	85	34	140	10*	1321.0250	2,00 €
500	105	34	170	10*	1321.0500	2,67 €
1000	131	42	200	10*	1321.0940	6,11 €
2000	166	50	250	6*	1321.0950	12,70 €
4000	207	50	300	2*	1321.0954	27,70 €
6000	236	65	340	2*	1321.0958	34,30 €
10000	279	65	400	1*	1321.0966	54,10 €

* je možné objednať aj po jednotlivých kusoch

Banka s plochým dnom, širokohrdlá (titračná)

SIMAX

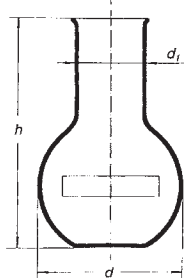

Objem ml	d ₁ mm	d ₂ mm	h mm	Počet ks v balení	Kat. číslo	Cena za kus
50	51	22	100	10*	1322.0050	3,96 €
100	64	22	110	10*	1322.0100	4,89 €
250	85	34	140	10*	1322.0250	4,89 €
500	105	34	170	10*	1322.0500	5,78 €
1000	131	42	200	10*	1322.0940	7,81 €
2000	166	50	250	6*	1322.0950	12,70 €

* je možné objednať aj po jednotlivých kusoch

Banka s plochým dnom DURAN®, úzkohrdlá

DURAN GROUP

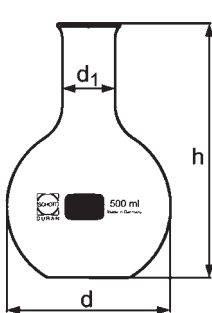

Objem ml	d mm	d ₁ mm	h mm	Počet ks v balení	Kat. číslo	Cena za balenie
50	51	26	90	10	1321.1000	74,20 €
100	64	26	105	10	1321.1002	57,20 €
250	85	34	138	10	1321.1004	66,90 €
500	105	34	163	10	1321.1006	91,10 €
1000	131	42	190	10	1321.1008	133,00 €
2000	166	42	250	10	1321.1010	245,00 €
3000	185	50	250	1	1321.1012	47,10 €
4000	207	50	275	1	1321.1014	67,20 €
5000	223	50	290	1	1321.1016	75,90 €
6000	237	65	315	1	1321.1018	85,70 €
10000	280	65	360	1	1321.1020	149,00 €

Banka s plochým dnom DURAN®, širokohrdlá

DURAN GROUP

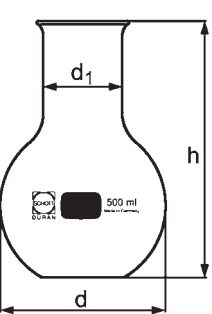

Objem ml	d mm	d ₁ mm	h mm	Počet ks v balení	Kat. číslo	Cena za balenie
50	51	34	90	10	1322.1000	140,00 €
100	64	34	105	10	1322.1002	57,40 €
250	85	50	138	10	1322.1004	67,20 €
500	105	50	163	10	1322.1006	91,40 €
1000	131	50	190	10	1322.1008	157,00 €
2000	166	50	230	10	1322.1010	246,00 €

Banka s guľatým dnom, úzkohrdľá, vyhnutý okraj

Objem ml	d ₁ mm	d ₂ mm	h mm	Počet ks v balení	Kat. číslo	Cena za kus
50	51	22	105	10*	1331.0050	3,70 €
100	64	22	115	10*	1331.0100	4,90 €
250	85	34	147	10*	1331.0250	4,50 €
500	105	34	175	10*	1331.0500	5,80 €
1000	131	42	210	10*	1331.0940	7,80 €
2000	166	50	260	6*	1331.0950	12,70 €
4000	207	50	315	2*	1331.0952	27,70 €
6000	236	65	355	2*	1331.0954	34,30 €
10000	279	65	420	1	1331.0956	54,10 €
20000	345	80	500	1	1331.0958	59,90 €

* je možné objednať aj po jednotlivých kusoch

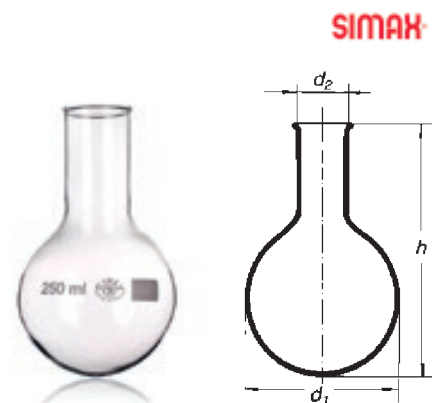
Banka s plochým dnom a zábrusom

Objem ml	SJ	d mm	h mm	Počet ks v balení	Kat. číslo	Cena za kus
50	14/23	51	100	10*	1323.0050	6,15 €
50	19/26	51	100	10*	1323.0051	6,26 €
50	29/32	51	100	10*	1323.0052	6,19 €
100	14/23	64	110	10*	1323.0100	6,63 €
100	19/26	64	110	10*	1323.0101	6,78 €
100	29/32	64	110	10*	1323.0102	6,93 €
250	29/32	85	140	10*	1323.0250	7,93 €
250	45/40	85	140	10*	1323.0251	9,37 €
500	29/32	105	170	10*	1323.0500	9,70 €
500	45/40	105	170	10*	1323.0501	10,20 €
1000	29/32	131	200	10*	1323.0940	11,50 €
1000	45/40	131	200	10*	1323.0941	13,80 €
2000	29/32	166	250	6*	1323.0950	18,30 €
2000	45/40	166	250	6*	1323.0951	21,40 €
4000	45/40	207	300	2*	1323.0954	27,80 €
6000	60/46	236	340	2*	1323.0958	34,00 €
10000	60/46	279	400	1	1323.0966	47,40 €

* je možné objednať aj po jednotlivých kusoch

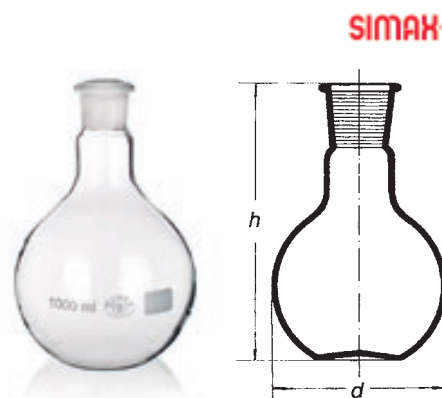
Banka s guľatým dnom a zábrusom
Číre sklo

Objem ml	SJ	d mm	h mm	Počet ks v balení	Kat. číslo	Cena za kus
10	14/23	35	105	10*	1332.0010	3,63 €
25	14/23	41	105	10*	1332.0025	4,19 €
50	14/23	51	105	10*	1332.0050	5,59 €
50	19/26	51	105	10*	1332.0051	5,70 €
50	29/32	51	105	10*	1332.0052	6,22 €
100	14/23	64	115	10*	1332.0100	6,48 €
100	19/26	64	115	10*	1332.0101	6,52 €
100	29/32	64	115	10*	1332.0102	6,81 €
250	29/32	85	145	10*	1332.0250	7,78 €
250	45/40	85	145	10*	1332.0251	9,37 €
500	29/32	105	175	10*	1332.0500	9,70 €
500	45/40	105	175	10*	1332.0501	12,10 €
1000	29/32	131	210	10*	1332.0940	11,50 €
1000	45/40	131	210	10*	1332.0941	13,80 €
2000	29/32	166	260	6*	1332.0950	18,30 €
2000	45/40	166	260	6*	1332.0951	19,90 €
4000	45/40	207	315	2*	1332.0954	36,60 €
6000	60/46	236	355	2*	1332.0958	40,40 €
10000	60/46	279	420	1	1332.0966	51,80 €

* je možné objednať aj po jednotlivých kusoch

Hnedé sklo

Objem ml	SJ	d mm	h mm	Počet ks v balení	Kat. číslo	Cena za kus
50	29/32	51	105	10*	1332.3010	29,50 €
100	29/32	64	115	10*	1332.3012	30,60 €
250	29/32	85	145	10*	1332.3014	49,20 €
500	29/32	105	175	10*	1332.3015	50,80 €
1000	29/32	130	210	10*	1332.3016	59,80 €

* je možné objednať aj po jednotlivých kusoch





Banka s guľatým dnom a zábrusom, bočný vývod s kohútom a olivkou

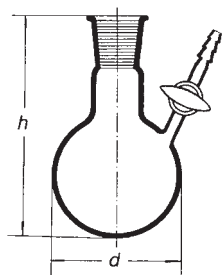

Vítanie kohúta 2.5 mm

Objem ml	SJ	d mm	h mm	Kat. číslo	Cena za kus
25	14/23	41	82	1332.3031	40,80 €
50	14/23	51	105	1332.3032	43,00 €
50	29/32	51	105	1332.3033	42,90 €
100	14/23	64	115	1332.3034	43,60 €
100	29/32	64	115	1332.3035	44,30 €
250	14/23	85	145	1332.3036	52,90 €
250	29/32	85	145	1332.3037	51,80 €
500	29/32	105	175	1332.3038	56,40 €
1000	29/32	131	210	1332.3039	72,00 €

Mikrobanka so zaobleným dnom a zábrusom

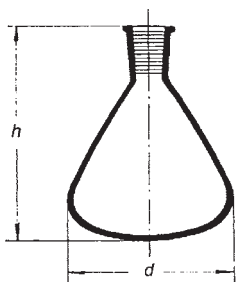

Objem ml	SJ	d mm	h mm	Počet ks v balení	Kat. číslo	Cena za kus
10	14/23	32	50	100*	1341.1010	2,67 €
25	14/23	42	60	100*	1341.1025	2,93 €
50	14/23	54	74	100*	1341.1050	4,04 €
100	14/23	65	88	90*	1341.1100	5,22 €
250	14/23	90	116	32*	1341.1250	6,26 €

* je možné objednať aj po jednotlivých kusoch

Banka srdcovitá so zábrusom

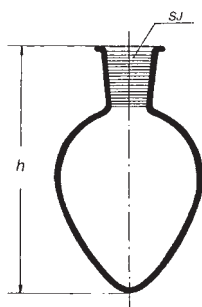

Objem ml	SJ	h mm	Počet ks v balení	Kat. číslo	Cena za kus
10	14/23	62	100*	1345.0010	2,44 €
25	14/23	75	100*	1345.0025	3,33 €
50	14/23	88	100*	1345.0050	5,96 €
100	14/23	103	60*	1345.0100	6,37 €
250	14/23	130	32*	1345.0250	7,15 €

* je možné objednať aj po jednotlivých kusoch

Banka srdcovitá s dvomi zábrusmi

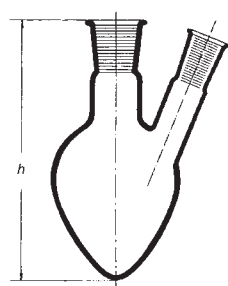

Objem ml	SJ ₁	SJ ₂	Kat. číslo	Cena za kus
25	14/23	14/23	1345.1011	22,50 €
50	14/23	14/23	1345.1012	23,40 €
100	14/23	14/23	1345.1013	25,90 €
250	14/23	14/23	1345.1014	51,80 €

Banka kvapkovitá s NZ

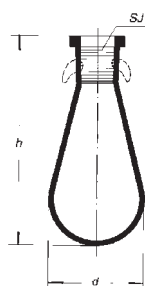

Objem ml	SJ	d mm	h mm	Počet ks v balení	Kat. číslo	Cena za kus
10	14/23	26	60	60*	1345.1050	2,41 €
25	14/23	34	80	30*	1345.1051	3,37 €
50	14/23	42	100	50*	1345.1052	5,96 €
100	14/23	52	123	35*	1345.1053	6,37 €
250	14/23	72	170	7*	1345.1054	7,15 €

* je možné objednať aj po jednotlivých kusoch

Banka cukrová s dvomi značkami

Objem ml	d ₁ mm	d ₂ mm	h mm	Počet ks v balení	Kat. číslo	Cena za kus
50/55	47	18	155	10*	1344.1050	6,41 €
100/110	58	22	180	10*	1344.1052	6,67 €
200/220	75	24	200	10*	1344.1054	7,44 €

* je možné objednať aj po jednotlivých kusoch

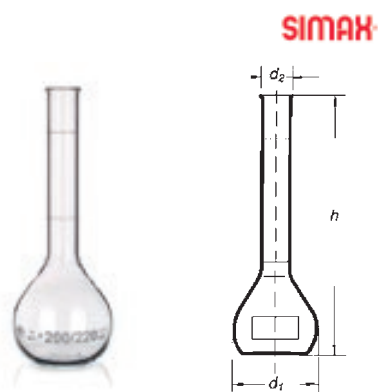
Banka mineralizačná podľa Kjeldahla bez zábrusu

Objem ml	d ₁ mm	d ₂ mm	h mm	Počet ks v balení	Kat. číslo	Cena za kus
50	49	22	200	10*	1342.0050	3,67 €
100	60	34	200	10*	1342.0100	4,78 €
250	81	34	270	10*	1342.0250	5,33 €
500	101	34	300	10*	1342.0500	6,67 €
1000	126	34	350	10*	1342.0940	8,48 €

* je možné objednať aj po jednotlivých kusoch

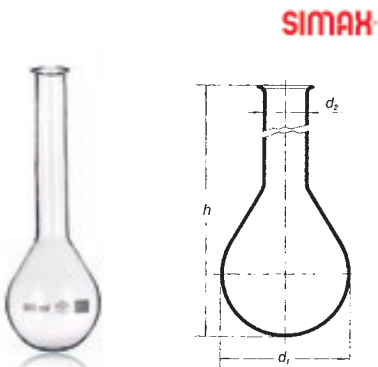
Banka mineralizačná podľa Kjeldahla so zábrusom

Objem ml	Zábrus	Vonkajší priemer mm	Počet ks v balení	Kat. číslo	Cena za kus
50	19/26	51	10*	1342.2000	31,60 €
100	19/26	60	10*	1342.2002	32,90 €
250	29/32	81	10*	1342.2004	40,30 €
500	29/32	101	10*	1342.2006	43,20 €
750	29/32	115	10*	1342.2008	51,10 €
1000	29/32	126	10*	1342.2010	62,90 €

* je možné objednať aj po jednotlivých kusoch

Banka frakčná s trubicou natavenou uprostred

Objem ml	h mm	h ₁ mm	d ₁ mm	d ₂ mm	Počet ks v balení	Kat. číslo	Cena za kus
100	150	44	64	22	10*	1344.1000	6,04 €
250	200	57	85	34	10*	1344.1002	10,20 €
500	250	72	105	34	5*	1344.1004	10,70 €
1000	300	84	131	34	5*	1344.1006	12,90 €

* je možné objednať aj po jednotlivých kusoch

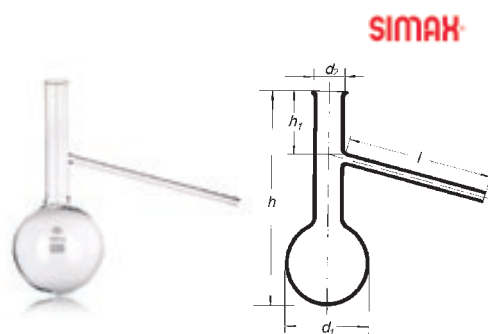

Banka frakčná s trubicou natavenou dole

Objem ml	h mm	h ₁ mm	d ₁ mm	d ₂ mm	h mm	Počet ks v balení	Kat. číslo	Cena za kus
25	110	46	41	22	200	10*	1344.0025	6,30 €
50	120	46	51	22	200	10*	1344.0050	6,30 €
100	150	58	64	22	200	10*	1344.0100	6,07 €
250	200	76	85	34	200	10*	1344.0250	10,20 €
500	250	96	105	34	200	10*	1344.0500	10,70 €
1000	300	112	131	34	250	8*	1344.0940	12,50 €

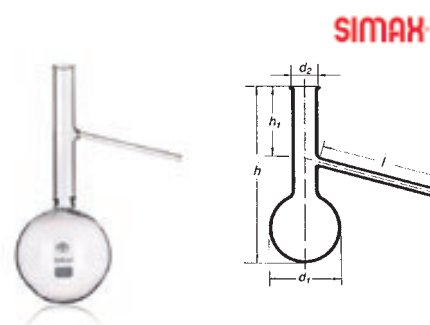
* je možné objednať aj po jednotlivých kusoch

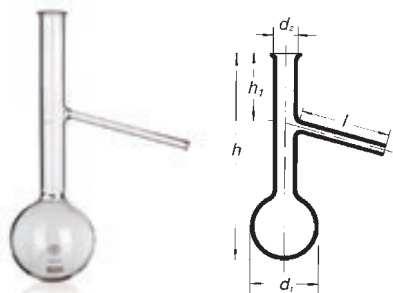

Banka frakčná podľa Englera



Objem ml	h mm	h ₁ mm	d ₁ mm	d ₂ mm	l mm	Počet ks v balení	Kat. číslo	Cena za kus
100	215	75	64	20	100	10*	1344.1020	7,00 €
125	215	78	68	20	100	10*	1344.1022	8,78 €
250	215	65	85	20	100	10*	1344.1024	9,30 €

* je možné objednať aj po jednotlivých kusoch

Banka na stanovenie jódu



Objem ml	Zábrus	Vonk. priemer mm	Počet ks v balení	Kat. číslo	Cena za kus
100	29/32	64	1	1313.1100	48,10 €
250	29/32	85	1	1313.1102	51,70 €
500	29/32	105	1	1313.1104	59,40 €



Banka destilačná s guľatým dnom (1, 2) a banka sulfonačná (3)

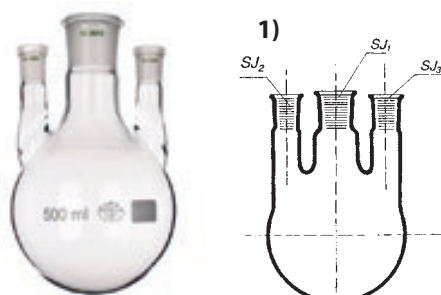

1) Dva postranné tubusy v rovnobežnom vyhotovení

Objem ml	S _{J1} mm	S _{J2} mm	S _{J3} mm	Počet ks v balení	Kat. číslo	Cena za kus
250	29/32	14/23	14/23	10*	1334.0250	12,80 €
500	29/32	14/23	14/23	10*	1334.0500	13,80 €
1000	29/32	14/23	29/32	10*	1334.0940	17,10 €
1000	29/32	29/32	29/32	10*	1334.0941	20,00 €
2000	29/32	14/23	29/32	8*	1334.0950	24,30 €
2000	29/32	29/32	29/32	8*	1334.0951	24,30 €
4000	45/40	14/23	29/32	6*	1334.0954	35,00 €
6000	60/46	14/23	29/32	3*	1334.0958	47,20 €

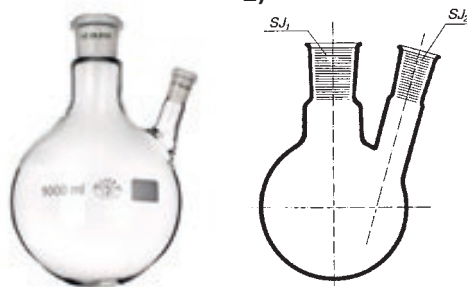

Dva postranné tubusy v šikmom vyhotovení

Objem ml	S _{J1} mm	S _{J2} mm	S _{J3} mm	Počet ks v balení	Kat. číslo	Cena za kus
250	29/32	14/23	14/23	10*	1334.2250	10,70 €
500	29/32	14/23	14/23	10*	1334.2500	11,40 €
1000	29/32	14/23	29/32	10*	1334.2940	13,50 €
2000	29/32	14/23	29/32	8*	1334.2950	23,30 €
4000	45/40	14/23	29/32	6*	1334.2954	29,90 €
6000	60/46	14/23	29/32	3*	1334.2958	37,80 €

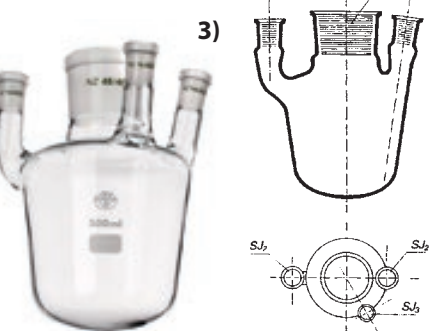

2) Jeden postranný tubus v šikmom vyhotovení

Objem ml	S _{J1} mm	S _{J2} mm	Počet ks v balení	Kat. číslo	Cena za kus
250	29/32	14/23	10*	1333.0250	8,85 €
500	29/32	14/23	10*	1333.0500	10,00 €
1000	29/32	14/23	10*	1333.0940	12,30 €
2000	29/32	14/23	8*	1333.0950	19,10 €
4000	45/40	14/23	6*	1333.0954	27,00 €
6000	60/46	14/23	3*	1333.0958	46,90 €

3) Banka sulfonačná s tromi tubusmi

Objem ml	S _{J1} mm	S _{J2} mm	S _{J3} mm	Počet ks v balení	Kat. číslo	Cena za kus
500	45/40	14/23	14/23	10*	1346.0500	18,00 €
1500	71/51	29/32	14/23	8*	1346.0945	30,60 €
2500	71/51	29/32	14/23	6*	1346.0951	37,80 €
4000	71/51	29/32	14/23	3*	1346.0954	47,60 €
6000	71/51	29/32	14/23	2*	1346.0958	66,70 €

* je možné objednať aj po jednotlivých kusoch

Banka destilačná, tri postranné tubusy v rovnobežnom vyhotovení

Objem ml	Zábrus stredný tubus	Zábrus postranné tubusy	Vonkajší priemer mm	Počet ks v balení	Kat. číslo	Cena za kus
500	29/32	29/32	105	1	1334.1000	74,90 €
1000	29/32	29/32	131	1	1334.1002	87,70 €
2000	29/32	29/32	166	1	1334.1004	115,00 €
3000	29/32	29/32	185	1	1334.1006	175,00 €
4000	29/32	29/32	207	1	1334.1008	200,00 €
6000	29/32	29/32	236	1	1334.1010	282,00 €
1000	45/40	29/32	131	1	1334.1012	96,70 €
2000	45/40	29/32	166	1	1334.1014	125,00 €
3000	45/40	29/32	185	1	1334.1016	201,00 €
4000	45/40	29/32	207	1	1334.1018	221,00 €
5000	45/40	29/32	223	1	1334.1020	287,00 €
6000	45/40	29/32	236	1	1334.1022	295,00 €
10000	45/40	29/32	279	1	1334.1024	497,00 €



01

02

Banka destilačná, tri postranné tubusy v šikmom vyhotovení (7°)

Objem ml	Zábrus stredný tubus	Zábrus postranné tubusy	Vonkajší priemer mm	Počet ks v balení	Kat. číslo	Cena za kus
250	29/32	19/26	85	1	1334.1050	77,00 €
250	29/32	29/32	85	1	1334.1052	78,60 €
500	29/32	19/26	105	1	1334.1054	80,20 €
500	29/32	29/32	105	1	1334.1056	81,60 €
1000	29/32	29/32	131	1	1334.1058	91,10 €



03

04

05

06

Banka destilačná, tri postranné tubusy v šikmom vyhotovení (15°)

Objem ml	Zábrus stredný tubus	Zábrus postranné tubusy	Vonkajší priemer mm	Počet ks v balení	Kat. číslo	Cena za kus
250	29/32	29/32	85	1	1334.1070	81,60 €
500	29/32	29/32	105	1	1334.1072	81,60 €



07

08

09

Trojmiestny destilačný zberný nástavec podľa Brenauera, vrátane baniek

Banky so zábrusom 14/23, sklenený prípoj vakuá so závitom GL18.

Zábrus nástavca horný	Objem banky ml	Počet kusov v balení	Kat. číslo	Cena za kus
14/23	50	1	1650.0020	86,70 €
19/26	100	1	1650.0022	87,60 €
29/32	100	1	1650.0024	86,00 €



10

11

12

Štvormiestny destilačný zberný nástavec podľa Bredta, priamy, vrátane baniek



Banky so zábrusom 14/23, sklenený prípoj vákuua so závitom GL18.

Zábrus nástavca horný	Zábrus nástavca spodný	Objem banky ml	Počet kusov v balení	Kat. číslo	Cena za kus
14/23	19/26	50	1	1650.0000	147,00 €
29/32	29/32	100	1	1650.0002	151,00 €
29/32	29/32	250	1	1650.0004	186,00 €

Štvormiestny destilačný zberný nástavec podľa Bredta, zahnutý, vrátane baniek

Banky so zábrusom 14/23, sklenený prípoj vákuua so závitom GL18.

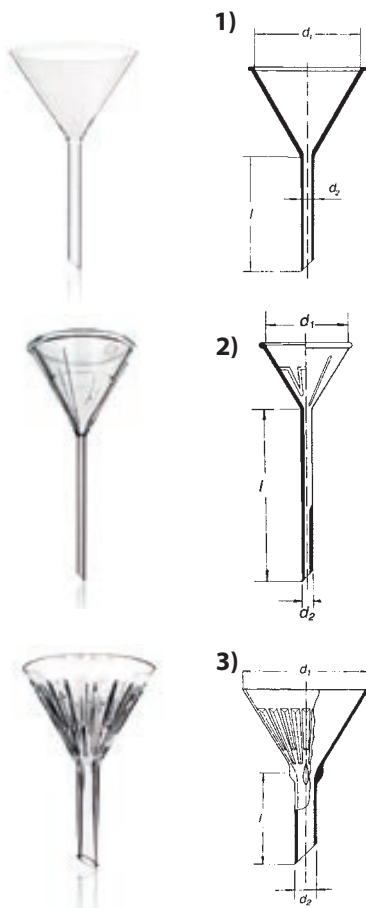
Zábrus nástavca horný	Zábrus nástavca spodný	Objem banky ml	Počet kusov v balení	Kat. číslo	Cena za kus
14/23	19/26	50	1	1650.0010	147,00 €
29/32	29/32	100	1	1650.0012	149,00 €

Lieviky

1) Lievik analytický

d ₁ mm	d ₂ mm	l mm	Počet ks v balení	Kat. číslo	Cena za kus
25-30	5	30	10*	1411.0030	2,22 €
35	6	35	10*	1411.0031	2,22 €
40	6	40	10*	1411.0041	2,22 €
55	8	55	10*	1411.0055	3,15 €
75	9	75	10*	1411.0075	3,70 €
85	9	85	10*	1411.0085	3,96 €
100	12	100	10*	1411.0100	4,33 €
120	16	120	6*	1411.0125	8,63 €
150	16	150	6*	1411.0150	9,60 €
200	24	150	6*	1411.0200	14,60 €
230	24	150	6*	1411.0230	16,50 €
250	30	175	2*	1411.0250	19,00 €
300	34	175	2*	1411.0300	33,90 €

2) Lievik rýchlofiltračný

d ₁ mm	d ₂ mm	l mm	Počet ks v balení	Kat. číslo	Cena za kus
55	8	150	10*	1412.0055	4,00 €
75	8	150	10*	1412.0075	4,78 €
100	8	150	10*	1412.0100	6,78 €

3) Lievik rebrovaný

d ₁ mm	d ₂ mm	l mm	Počet ks v balení	Kat. číslo	Cena za kus
105	18	80	12*	1413.0100	5,19 €
138	22	90	6*	1413.0130	7,44 €
170	26	120	6*	1413.0160	8,78 €
210	38	140	3*	1413.0200	15,60 €
250	40	155	2*	1413.0250	24,40 €

* je možné objednať aj po jednotlivých kusoch

Lievik so zábrusom

Vonkajší priemer mm	Zábrus	Kat. číslo	Cena za kus
45	14/23	1414.0200	14,40 €
55	19/26	1414.0202	16,60 €
70	24/29	1414.0204	27,00 €
80	29/32	1414.0206	27,20 €



01

02

03

Lievik filtračný s dierovanou prepážkou

Sklenná perforovaná prepážka ako podložka pre štandardné filtračné papiere. Vhodné pre kvantitatívnu analýzu.

SJ	Priemer podložky mm	Priemer lievika mm	Kat. číslo	Cena za kus
19/26	24	55	1675.0350	65,80 €



04

05

06

Lievik filtračný s fritou, semimikro

SJ	Priemer frity mm	Priemer lievika mm	Porozita frity μm	Kat. číslo	Cena za kus
14/23	10	30	16 - 40	1675.0310	85,70 €





07

08

09

Filtračné zariadenie podľa Witta (bez zobrazenej kadičky)

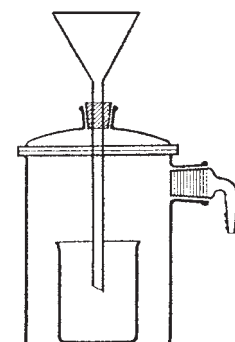
Výška mm	Priemer mm	Kat. číslo	Cena za kus
110	70	1685.6070	61,90 €
140	90	1685.6090	61,90 €
160	110	1685.6091	72,30 €





10

11

12

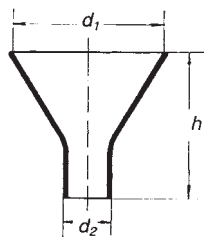
Náspyky

SIMAX

Náspykka s krátkym rovným koncom

d ₁ mm	d ₂ mm	h mm	Počet ks v balení	Kat. číslo	Cena za kus
50	11	50	10*	1421.0050	4,19 €
60	12	60	10*	1421.0060	4,52 €
80	14	75	10*	1421.0080	4,96 €
100	25	95	10*	1421.0100	5,30 €
120	30	110	10*	1421.0120	6,93 €
160	35	135	6*	1421.0160	8,52 €
200	38	180	6*	1421.0200	11,20 €

* je možné objednať aj po jednotlivých kusoch

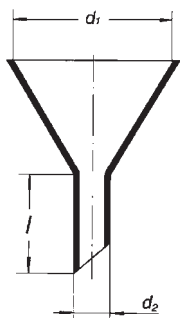

Náspykka s krátkym šikmým koncom

d ₁ mm	d ₂ mm	l mm	Počet ks v balení	Kat. číslo	Cena za kus
60	10	30	10*	1421.0000	4,56 €
80	12	32	10*	1421.0002	5,00 €
100	15	35	10*	1421.0004	5,33 €
150	32	52	10*	1421.0006	8,30 €

* je možné objednať aj po jednotlivých kusoch

Lievnik cukrovárničky

d ₁ mm	d ₂ mm	h mm	Počet ks v balení	Kat. číslo	Cena za kus
100	30	95	10*	1414.0100	4,70 €

* je možné objednať aj po jednotlivých kusoch

Kraba na vatu

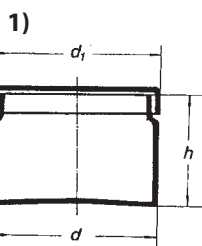
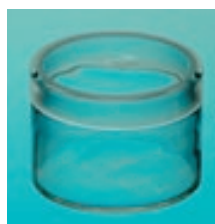
SIMAX

1) Kraba na vatu so záhybom pre vek

d ₁ mm	d ₂ mm	h mm	Počet ks v balení	Kat. číslo	Cena za kus
50	49	40	10*	1431.0050	6,67 €
60	59	50	10*	1431.0060	6,74 €
80	79	60	10*	1431.0080	7,11 €
100	99	70	9*	1431.0100	7,78 €
120	119	80	9*	1431.0120	9,80 €
150	149	95	4*	1431.0150	11,00 €
180	178	120	1*	1431.0180	17,00 €
200	198	130	2*	1431.0200	23,50 €

* je možné objednať aj po jednotlivých kusoch

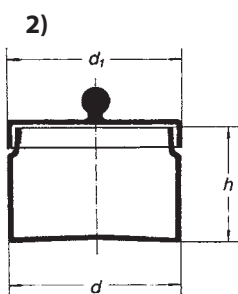

2) Kraba na vatu s previsnutým vekom a guľčkovým hmatníkom

d ₁ mm	d ₂ mm	h mm	Počet ks v balení	Kat. číslo	Cena za kus
100	100	70	6*	1432.0100	9,15 €
120	120	80	6*	1432.0120	10,60 €
150	150	95	4*	1432.0150	11,90 €
200	200	130	2*	1432.0200	18,40 €
250	250	150	2*	1432.0250	30,30 €

* je možné objednať aj po jednotlivých kusoch

Valec preparačný s vekom

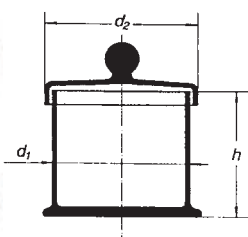
SIMAX

d ₁ mm	d ₂ mm	h mm	Počet ks v balení	Kat. číslo	Cena za kus
65	73	65	10*	1441.0606	14,70 €
85	95	85	6*	1441.0808	12,00 €
100	110	100	6*	1441.1010	15,40 €
120	130	120	4*	1441.1212	20,90 €
150	162	150	4*	1441.1515	29,00 €
200	214	200	2*	1441.2020	51,50 €
250	264	250	1*	1441.2525	77,90 €
300	314	300	1*	1441.3030	101,00 €

* je možné objednať aj po jednotlivých kusoch

Valec preparačný s vyhnutým okrajom, bez veka

d ₁ mm	d ₂ mm	h mm	Počet ks v balení	Kat. číslo	Cena za kus
50	59	150	10*	1442.0516	6,15 €
50	59	200	10*	1442.0521	6,37 €
50	59	250	8*	1442.0526	6,56 €
60	74.5	150	10*	1442.0616	6,96 €
60	74.5	200	10*	1442.0621	7,78 €
60	74.5	250	8*	1442.0623	8,07 €
60	74.5	300	8*	1442.0630	9,00 €
80	94.5	300	6*	1442.0831	11,90 €

* je možné objednať aj po jednotlivých kusoch

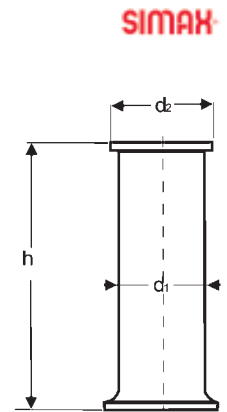

SIMAX

01

02

03

Valec preparačný s vekom zabrúseným dovnútra

d ₁ mm	d ₂ mm	h mm	Počet ks v balení	Kat. číslo	Cena za kus
65	60	65	10*	1441.4000	26,00 €
85	79	85	6*	1441.4002	30,30 €
100	94	100	6*	1441.4004	37,30 €
100	94	500	3*	1441.4006	48,40 €
120	114	120	4*	1441.4008	49,30 €
120	114	500	2*	1441.4010	54,60 €
150	142	150	4*	1441.4012	64,70 €
150	142	500	2*	1441.4014	74,40 €

* je možné objednať aj po jednotlivých kusoch

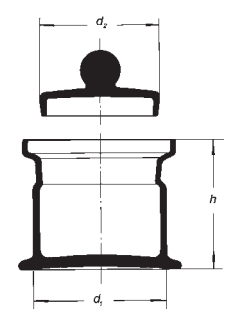

SIMAX

04

05

06

Zvon s okrajom a hmatníkom

d mm	h mm	Počet ks v balení	Kat. číslo	Cena za kus
150	250	2*	1471.0154	25,20 €
180	300	1	1471.0185	34,70 €
200	200	1	1471.0203	29,40 €
200	300	1	1471.0205	45,50 €
300	400	1	1471.0307	98,50 €

* je možné objednať aj po jednotlivých kusoch

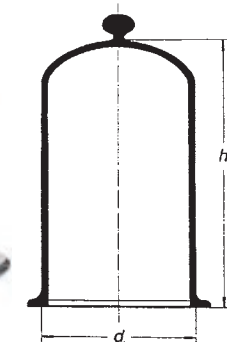

SIMAX

07

08

09

Zvon s okrajom a hrdlom NZ

d mm	h mm	SJ	Počet ks v balení	Kat. číslo	Cena za kus
150	200	29/32	2*	1471.0400	37,50 €
150	250	29/32	2*	1471.0402	44,20 €
150	300	29/32	1	1471.0404	46,80 €
200	200	29/32	1	1471.0406	47,20 €
200	300	29/32	1	1471.0408	81,80 €
200	350	29/32	1	1471.0410	91,90 €

* je možné objednať aj po jednotlivých kusoch

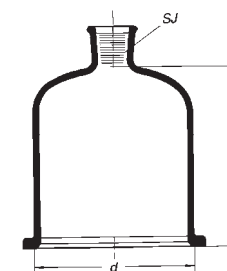

SIMAX

10

11

12

Kohút ku zvonu NZ

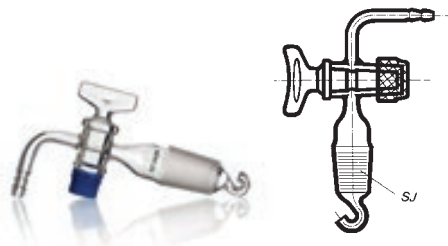

SJ	Počet ks v balení	Kat. číslo	Cena za kus
29/32	1	1471.0450	22,40 €

SIMAX

Odvažovačky

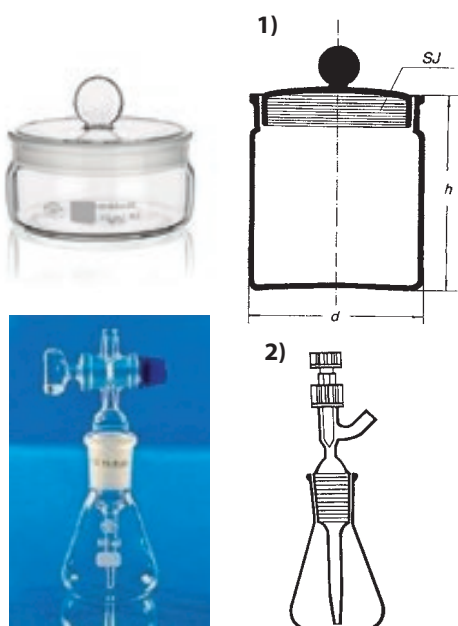

1) Odvažovačka so zabrúseným viečkom

d mm	h mm	Kat. číslo	Cena za kus
25	30	1451.1253	3,78 €
30	30	1451.1303	4,04 €
30	40	1451.1304	4,11 €
30	50	1451.1305	4,19 €
30	60	1451.1306	4,30 €
35	30	1451.1353	4,78 €
35	40	1451.1354	4,93 €
40	30	1451.1403	5,19 €
40	40	1451.1404	5,26 €
40	50	1451.1405	5,33 €
40	60	1451.1406	5,52 €
50	50	1451.2505	7,30 €
50	70	1451.2507	9,40 €
60	30	1451.2603	8,10 €
60	40	1451.2604	9,40 €
60	50	1451.2605	10,80 €
60	60	1451.2606	11,20 €
80	30	1451.2803	23,90 €
80	40	1451.2804	25,10 €

SIMAX

2) Odvažovačka na žieraviny, s teflónovým ventilom

Označenie	Kat. číslo	Cena za kus
Odvažovačka na žieraviny	1451.2902	30,10 €

Misky trecie



Miska trecia drsná, s tľičkom

d ₁ mm	d ₂ mm	h mm	Počet ks v balení	Kat. číslo	Cena za kus
80	50	60	12*	1217.0080	12,40 €
100	60	75	12*	1217.0100	16,40 €
120	70	90	10*	1217.0120	22,00 €
150	85	110	8*	1217.0150	27,80 €
200	120	135	3*	1217.0200	43,10 €

* je možné objednať aj po jednotlivých kusoch

SIMAX

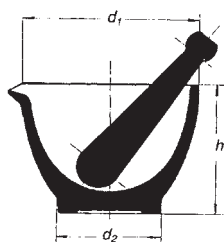

Miska trecia hladká, s tľičkom

d ₁ mm	d ₂ mm	h mm	Počet ks v balení	Kat. číslo	Cena za kus
80	50	60	12*	1217.1080	12,00 €
100	60	75	12*	1217.1100	16,00 €
120	70	90	10*	1217.1120	21,30 €
150	85	110	8*	1217.1150	26,70 €
200	120	135	3*	1217.1200	41,90 €

* je možné objednať aj po jednotlivých kusoch

Náhradné tľičky (dodávajú sa vždy drsné)

Dĺžka mm	k miske s priemerom mm	Kat. číslo	Cena za kus
110	80	1217.5110	5,26 €
130	100	1217.5130	6,44 €
150	120	1217.5150	6,85 €
180	150	1217.5180	10,85 €
230	200	1217.5230	11,70 €

Exsikátor typ 262, s plastovým hmatníkom

(bez porcelánové vložky)

Označenie	d ₁ mm	d ₂ mm	Kat. číslo	Cena za kus
E100	151	90	1461.0111	23,70 €
E150	210	140	1461.0161	40,60 €
E200	269	190	1461.0211	60,10 €
E250	329	240	1461.0261	83,30 €
E300	392	290	1461.0302	127,00 €

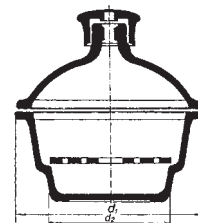

SIMAX

01

02

Exsikátor typ 262 K, s plastovým hmatníkom a kohútom

(bez porcelánovej vložky)

Označenie	d ₁ mm	d ₂ mm	Kat. číslo	Cena za kus
E100	151	90	1462.0112	35,10 €
E150	210	140	1462.0162	45,80 €
E200	269	190	1462.0212	85,20 €
E250	329	240	1462.0262	90,10 €
E300	392	290	1462.0303	115,00 €

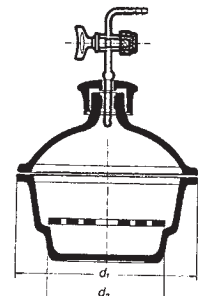

SIMAX

03

04

05

Exsikátor typ 100, s tubusom a kohútom NZ 24/29

(bez porcelánovej vložky)

Označenie	d ₁ mm	d ₂ mm	Kat. číslo	Cena za kus
100	151	90	1463.0020	53,00 €
150	210	140	1463.0022	53,70 €
200	269	190	1463.0024	85,70 €
250	329	240	1463.0026	130,00 €
300	392	290	1463.0028	143,00 €

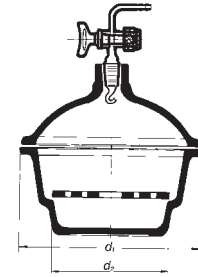

SIMAX

06

07

Exsikátor typ 280 K, podľa DIN, so skleneným hmatníkom

(bez porcelánovej vložky)

Označenie	d ₁ mm	d ₂ mm	h mm	Kat. číslo	Cena za kus
100	153	94	191	1466.0100	25,70 €
150	215	143	261	1466.0150	37,40 €
200	270	190	311	1466.0200	48,40 €
250	320	239	363	1466.0250	70,00 €
300	380	285	438	1466.0300	111,00 €



SIMAX

08

09

10

Exsikátor typ 280 T, podľa DIN, s NZ 24/29 a skleneným hmatníkom

(bez porcelánovej vložky)

Označenie	d ₁ mm	d ₂ mm	h mm	Kat. číslo	Cena za kus
100	153	94	177	1467.0100	52,10 €
150	215	143	247	1467.0150	63,70 €
200	270	190	300	1467.0200	75,60 €
250	320	239	349	1467.0250	97,70 €
300	380	285	424	1467.0300	141,00 €



SIMAX

11

12



Exsikátor DURAN® bez porcelánovej vložky



s vŕtaným vekom s PBT uzáverom, tesnením a bočným kohútom s PTFE jadrom

DN	h mm	AD mm	Objem l (cca)	Kat. číslo	Cena za kus
150	252	215	2.4	1465.0100	187,00 €
200	309	270	5.8	1465.0102	211,00 €
250	357	320	10.5	1465.0104	274,00 €
300	433	380	18.5	1465.0106	405,00 €

Exsikátor DURAN® bez porcelánovej vložky

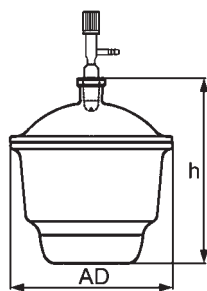

so zábrusovým kohútom

DN	h mm	AD mm	Objem l (cca)	Kat. číslo	Cena za kus
150	239	215	2.4	1465.0000	177,00 €
200	296	270	5.8	1465.0002	232,00 €
250	344	320	10.5	1465.0004	341,00 €
300	420	380	18.5	1465.0006	487,00 €

Vložka porcelánová k exsikátoru typ 100, 262 a 262 K

Označenie exsikátora	Priemer mm	Kat. číslo	Cena za kus
E100	90	1463.0306	5,81 €
E150	140	1463.0331	8,33 €
E200	190	1463.0521	14,70 €
E250	240	1463.0821	20,80 €
E300	290	1463.0991	22,50 €

Vložka porcelánová k exsikátoru typ 280 K a 280 T



Označenie exsikátora	Kat. číslo	Cena za kus
100	1467.2400	6,19 €
150	1467.2402	9,00 €
200	1467.2404	15,20 €
250	1467.2406	21,30 €
300	1467.2408	23,40 €

Vložka porcelánová pre exsikátory DURAN®

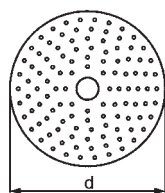

DN	d mm	Kat. číslo	Cena za kus
150	140	1465.0200	32,40 €
200	190	1465.0202	63,10 €
250	235	1465.0204	87,00 €
300	280	1465.0206	118,00 €

Spodná časť exsikátora typ 100, 262 a 262 K

Označenie exsikátora	d mm	h mm	Kat. číslo	Cena za kus
100	151	85	1464.0002	14,70 €
150	210	105	1464.0004	20,60 €
200	269	145	1464.0006	34,30 €
250	329	180	1464.0008	52,40 €
300	392	200	1464.0010	65,50 €

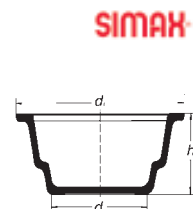

SIMAX

01

02

Spodná časť exsikátora typ 280 K a 280 T

Označenie exsikátora	d1 mm	d2 mm	h mm	Kat. číslo	Cena za kus
100	94	66	113	1466.1100	13,90 €
150	143	91	158	1466.1150	22,10 €
200	192	119	203	1466.1200	29,60 €
250	239	131	238	1466.1250	44,30 €
300	285	160	288	1466.1300	72,10 €



SIMAX

03

04

Veko k exsikátoru typ 262 a 262 K

(bez plastového hmatníka)

Označenie exsikátora	d ₁ mm		Kat. číslo	Cena za kus
E150	210	nevrtané	1463.1150	15,90 €
E200	269	nevrtané	1463.1200	27,60 €
E250	329	nevrtané	1463.1250	36,90 €
E300	392	nevrtané	1463.1310	53,30 €
E150	210	vrtané	1463.1151	17,60 €
E200	269	vrtané	1463.1201	33,90 €
E250	329	vrtané	1463.1251	45,10 €
E300	392	vrtané	1463.1311	56,30 €



SIMAX

05

06

Veko k exsikátoru typ 100

Označenie exsikátora	d mm	SJ	h mm	Kat. číslo	Cena za kus
100	153	24/29	83	1463.1400	21,60 €
150	213	24/29	95	1463.1402	23,60 €
200	272	24/29	123	1463.1404	30,00 €
250	333	24/29	139	1463.1406	42,00 €
300	395	24/29	140	1463.1408	49,20 €

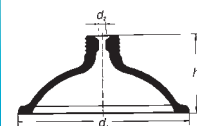

SIMAX

07

08

Veko k exsikátoru typ 280 K

so skleneným hmatníkom

Označenie exsikátora	d mm	h mm	Kat. číslo	Cena za kus
100	153	78	1466.2100	14,10 €
150	215	103	1466.2150	18,20 €
200	270	108	1466.2200	24,30 €
250	320	125	1466.2250	28,70 €
300	380	150	1466.2300	42,70 €



SIMAX

09

10

Veko k exsikátoru typ 280 T

s NZ 24/29

Označenie exsikátora	d mm	h mm	Kat. číslo	Cena za kus
100	153	64	1467.2100	21,90 €
150	215	89	1467.2150	25,60 €
200	270	97	1467.2200	30,80 €
250	320	111	1467.2250	37,70 €
300	380	136	1467.2300	52,30 €



SIMAX

11

12



Náhradný kohút a hmatník pre exsikátor 262 K



Názov	Kat. číslo	Cena za kus
Kohút + tesnenie + hmatník	1463.4002	16,10 €
Náhradný plastový hmatník, nevrtný, modrý	1463.4005	1,30 €

Kohút pre exsikátory typ 280 K a 280 T



Názov	Kat. číslo	Cena za kus
Ventil exsikátorový	1467.2420	18,30 €

Kohút k exsikátoru typ 100

SIMAX



d mm	l mm	Počet ks v balení	Kat. číslo	Cena za kus
8	100	10*	1464.0020	18,30 €

* je možné objednávať aj po jednotlivých kusoch

Vysúšacia náplň k exsikátorom

Názov	Kat. číslo	Cena za kus
Silikagél nefarbený	1463.9110	10,20 €
Silikagél s indikátorom	1463.9120	10,70 €

Strička sklenená so zábrusom

SIMAX

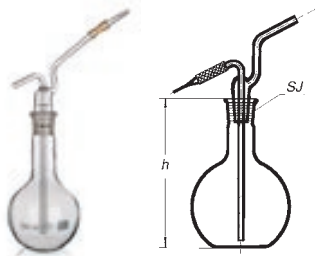

Objem ml	SJ mm	h mm	Počet ks v balení	Kat. číslo	Cena za kus
250	29/32	200	20*	1472.0250	12,60 €
500	29/32	200	20*	1472.0500	13,30 €
1000	29/32	200	10*	1472.0940	14,50 €

* je možné objednávať aj po jednotlivých kusoch

Nádoba na preparáty DURAN®

DURAN GROUP

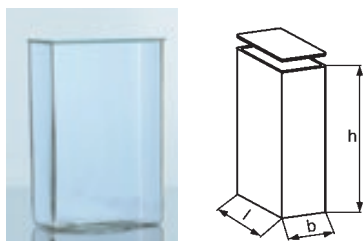

l x b x h mm	Kat. číslo	Cena za kus
100 x 50 x 120	1471.0500	36,20 €
130 x 50 x 130	1471.0502	48,30 €
150 x 50 x 150	1471.0504	59,70 €
120 x 60 x 180	1471.0506	49,60 €
210 x 100 x 210	1471.0508	100,00 €
250 x 140 x 250	1471.0510	142,00 €

Vzorkovnica na plyny s dvomi olivkami

SIMAX

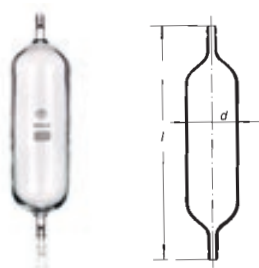

Objem ml	d mm	l mm	Počet ks v balení	Kat. číslo	Cena za kus
100	38	200	10*	1650.8000	16,70 €
150	42	210	10*	1650.8002	17,00 €
250	52	230	10*	1650.8004	18,70 €
500	68	260	10*	1650.8006	19,20 €
1000	86	320	6*	1650.8008	22,90 €
2000	110	390	1*	1650.8010	29,50 €

* je možné objednávať aj po jednotlivých kusoch

Vzorkovnice na plyn

S jedným priamym a jedným trojcestným kohútom

Objem ml	d mm	l mm	Počet ks v balení	Kat. číslo	Cena za kus
100	38	235	60*	1650.6100	60,30 €
250	52	280	28*	1650.6250	66,90 €
500	68	310	16*	1650.6500	68,80 €
1000	86	390	8*	1650.6940	77,30 €
2000	110	460	4*	1650.6950	87,20 €

* je možné objednávať aj po jednotlivých kusoch

S dvomi priamymi jednocestnými kohútmí

Objem ml	d mm	l mm	Počet ks v balení	Kat. číslo	Cena za kus
100	38	235	60*	1650.7100	52,80 €
150	45	255	28*	1650.7150	53,10 €
250	52	280	28*	1650.7250	53,10 €
500	68	310	16*	1650.7500	61,90 €
1000	86	390	8*	1650.7940	70,40 €

* je možné objednávať aj po jednotlivých kusoch

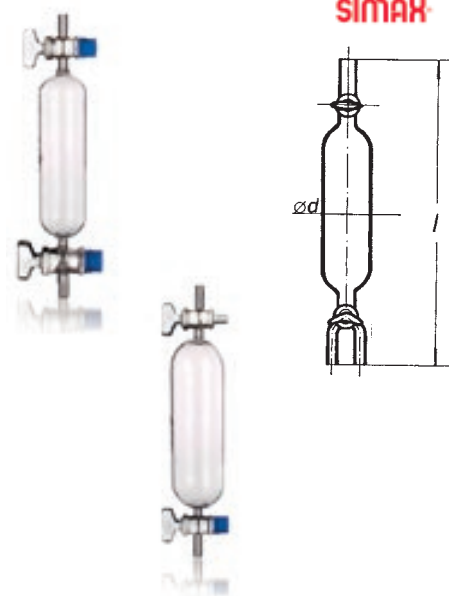

Premývačka / Impinger

1) Premývačka podľa Drechslera

Objem ml	d mm	h mm	h ₁ mm	Počet ks v balení	Kat. číslo	Cena za kus
100	8	250	200	10*	1482.0100	10,80 €
250	8	250	200	10*	1482.0250	13,10 €
500	8	250	200	10*	1482.0500	14,20 €
1000	8	250	200	10*	1482.0940	15,80 €

* je možné objednávať aj po jednotlivých kusoch

2) Nástavec k premývačke

d mm	h ₁ mm	h ₂ mm	l mm	Kat. číslo	Cena za kus
8	180	50	40	1485.0080	4,48 €

3) Fľaša k premývačke

Objem ml	h ₁ mm	Počet ks v balení	Kat. číslo	Cena za kus
100	200	10*	1485.1101	5,78 €
250	200	10*	1485.1251	9,70 €
500	200	10*	1485.1501	10,60 €
1000	200	10*	1485.1941	12,10 €

* je možné objednávať aj po jednotlivých kusoch

4) Premývačka s fritovým nástavcom

Označení	Objem ml	SJ mm	d mm	h mm	Počet ks v balení	Kat. číslo	Cena za kus
S1	100	29/32	20	250	35*	1483.0102	33,30 €
S2	100	29/32	20	250	35*	1483.0202	34,30 €
S1	250	45/40	30	250	24*	1483.0103	43,50 €
S2	250	45/40	30	250	24*	1483.0203	45,10 €

* je možné objednávať aj po jednotlivých kusoch

5) Impinger

Objem ml	d mm	l mm	SJ	Počet ks v balení	Kat. číslo	Cena za kus
30	20	200	19/26	10*	1484.0030	68,20 €
50	26	270	29/32	10*	1484.0050	18,20 €
100	26	290	29/32	10*	1484.0100	22,48 €

* je možné objednávať aj po jednotlivých kusoch

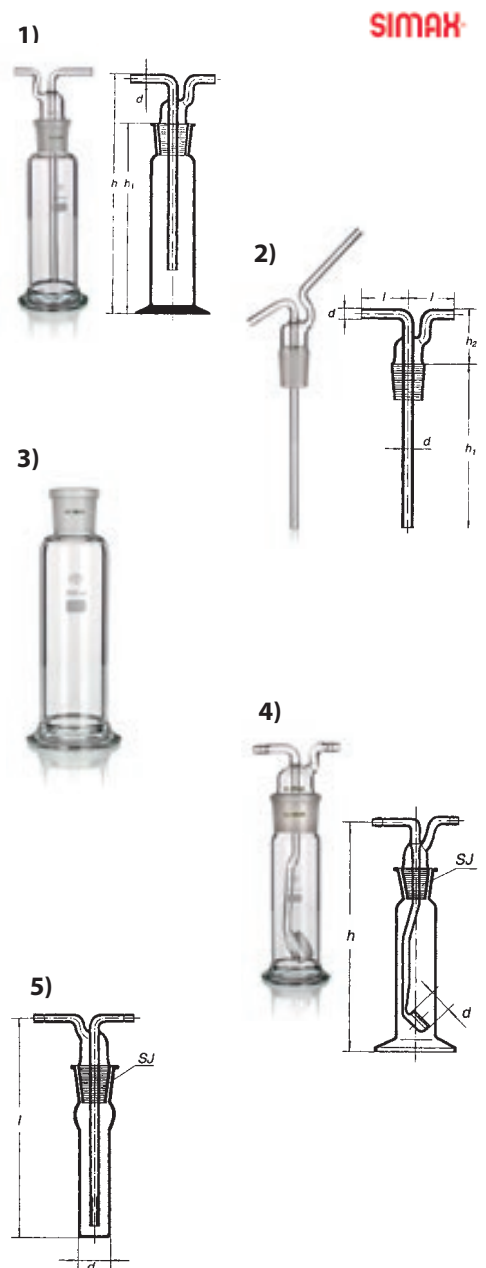



Premývačka podľa Drechslera s fľašou s GL uzáverom

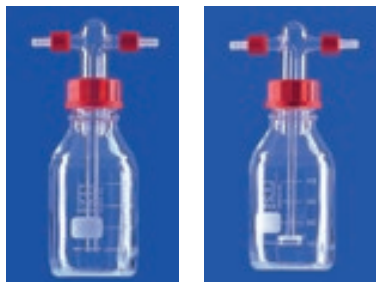

Fľaša s GL 45 uzáverom s objemom 500 ml, výškovo nastaviteľný premývací nástavec, prípoje na hadicu GL 14.

Názov	Kat. číslo	Cena za kus
Premývačka podľa Drechslera, 500 ml	1482.0010	42,70 €
Premývačka podľa Drechslera, 500 ml, s fritovým nástavcom (porozita 1)	1482.0020	59,20 €

Premývačka s reagenčnou fľašou GL45, podľa Drechslera



Objem ml	d mm	h mm	Kat. číslo	Cena za kus
500	86	176	1482.0050	9,00 €

Irigátor, Fľaša podľa Woulffa

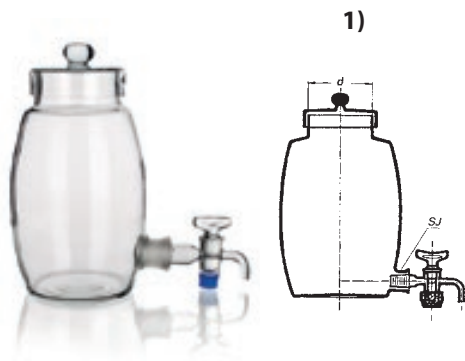

1) Irigátor súdkovitý s vekom, kohútom a tubusom na dne

Objem ml	d mm	SJ mm	Kat. číslo	Cena za kus
3000	100	29/32	1516.0952	47,60 €
5000	100	29/32	1516.0956	55,60 €
10000	127	29/32	1516.0966	82,60 €
20000	160	34/35	1516.0968	125,00 €

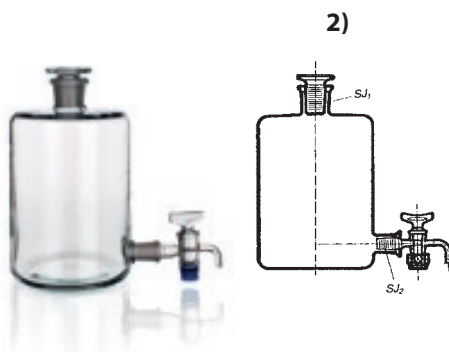

2) Fľaša podľa Woulffa s jedným hrdlom, zátkou a spodným výpustom s kohútom

Objem ml	SJ ₁ mm	SJ ₂ mm	Počet ks v balení	Kat. číslo	Cena za kus
500	19/26	19/26	4*	1515.1500	41,20 €
1000	24/29	19/26	4*	1515.1940	48,20 €
2000	29/32	19/26	3*	1515.1950	54,20 €
5000	45/40	24/29	3*	1515.1956	73,40 €
10000	50/42	29/32	1	1515.1966	106,00 €
20000	50/42	29/32	1	1515.1968	163,00 €

* je možné objednávať aj po jednotlivých kusoch

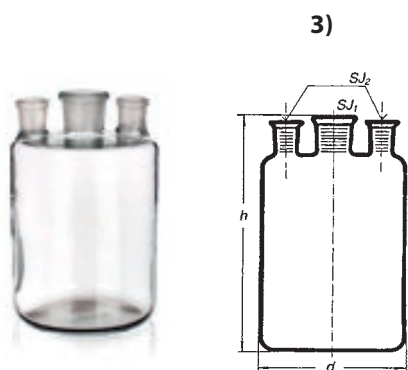

3) Fľaša podľa Woulffa s tromi zabrúsenými hrdlami, bez zátk

Bez spodného výpustu

Objem ml	d mm	h mm	SJ ₁ mm	SJ ₂ mm	Počet ks v balení	Kat. číslo	Cena za kus
500	95	145	19/26	19/26	4*	1515.3500	43,80 €
1000	110	180	24/29	19/26	4*	1515.3940	50,40 €
2000	135	225	29/32	19/26	3*	1515.3950	50,50 €
5000	180	305	45/40	24/29	3*	1515.3956	59,90 €
10000	225	380	50/42	29/32	1	1515.3966	91,20 €
15000	260	420	50/42	29/32	1	1515.3967	115,00 €

* je možné objednávať aj po jednotlivých kusoch

Irigátor, Flaša podľa Woulffa

Flaša podľa Woulffa s tromi zabrušenými hrdlami, bez zátok

So spodným výpustom (bez kohúta)

Objem ml	d mm	h mm	SJ ₁ mm	SJ ₂ mm	Počet ks v balení	Kat. číslo	Cena za kus
500	95	145	19/26	19/26	4*	1515.5500	37,20 €
1000	110	180	24/29	19/26	4*	1515.5940	39,40 €
2000	135	225	29/32	19/26	3*	1515.5950	74,90 €
5000	180	305	45/40	24/29	3*	1515.5956	79,10 €
10000	225	380	50/42	29/32	1	1515.5966	100,30 €
15000	260	420	50/42	29/32	1	1515.5967	126,00 €

* je možné objednávať aj po jednotlivých kusoch

SIMAX



01

02

Flaša podľa Woulffa s dvomi hrdlami NZ

Objem ml	d mm	h mm	SJ ₁ mm	SJ ₂ mm	Počet ks v balení	Kat. číslo	Cena za kus
500	95	145	19/26	19/26	4*	1515.2000	31,50 €
1000	110	180	24/29	19/26	4*	1515.2002	38,80 €
2000	135	225	29/32	19/26	3*	1515.2004	46,30 €
5000	180	316	45/40	24/29	3*	1515.2006	47,70 €
10000	225	380	50/42	29/32	1	1515.2008	77,10 €
15000	260	420	50/42	29/32	1	1515.2010	105,90 €

* je možné objednávať aj po jednotlivých kusoch

SIMAX

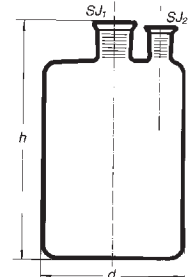

04

05

Flaša zásobná na injekčné séra

Objem ml	d mm	h mm	J mm	Počet ks v balení	Kat. číslo	Cena za kus
1000	105	197	34/35	10*	1515.2020	16,50 €
2000	125	257	34/35	3*	1515.2022	22,40 €
5000	178	305	34/35	2*	1515.2024	40,60 €
10000	220	385	34/35	1	1515.2026	56,20 €
20000	286	470	60/46	1	1515.2028	109,90 €

* je možné objednávať aj po jednotlivých kusoch

SIMAX

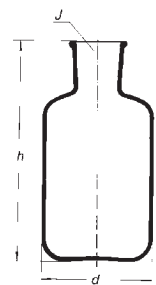

07

08

Irigátor súdkovitý s tubusom na dne a s vekom, bez kohúta

Objem ml	d mm	SJ mm	Kat. číslo	Cena za kus
3000	100	29/32	1515.2050	26,60 €
5000	100	29/32	1515.2052	34,50 €
10000	127	29/32	1515.2054	45,20 €
20000	160	29/32	1515.2056	74,50 €

SIMAX

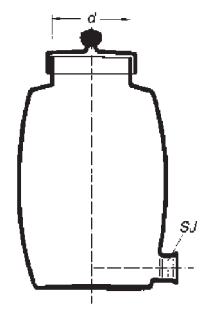

10

11

12



Normál ciachovací (etalón)



Odmerná nádoba daného objemu, avšak bez rýsky, ktorá sa vyznačí až pri ciachovaní. Ceny sú za vlastnú nádobu, ciachovanie sa objednáva zvlášť a poplatok je rôzny podľa objemu nádoby.

Objem ml	d mm	h mm	Počet ks v balení	Kat. číslo	Cena za kus
100	51	155	1	1354.0010	7,19 €
250	70	211	1	1354.0012	9,22 €
500	86	223	1	1354.0015	11,40 €
1000	109	330	2*	1354.0017	14,00 €
2000	135	414	2*	1354.0020	20,90 €
5000	182	563	2*	1354.0022	39,10 €
10000	227	709	1	1354.0024	78,60 €
20000	289	905	1	1354.0026	163,00 €

* je možné objednávať aj po jednotlivých kusoch

Fľaša odsávací (s valcovým tvarom pri objemoch nad 2 l)

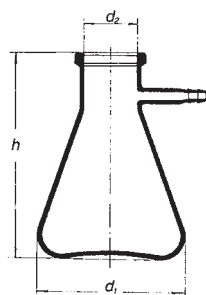

So sklenenou olivkou

Objem ml	d ₁ mm	d ₂ mm	h mm	Počet ks v balení	Kat. číslo	Cena za kus
100	70	25	105	10*	1511.0100	9,50 €
250	85	35	145	10*	1511.0250	10,70 €
500	105	35	175	8*	1511.0500	11,90 €
1000	135	45	230	8*	1511.0940	15,20 €
2000	165	60	255	8*	1511.0950	19,30 €
3000	170	70	295	2*	1511.0952	42,90 €
5000	185	80	360	2*	1511.0956	53,30 €
10000	240	80	420	1	1511.0966	76,90 €

* je možné objednávať aj po jednotlivých kusoch

S plastovou olivkou

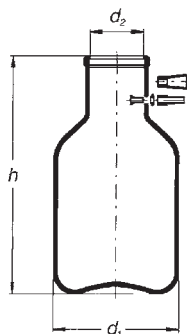

Objem ml	d ₁ mm	d ₂ mm	h mm	Počet ks v balení	Kat. číslo	Cena za kus
100	70	25	105	10*	1512.0100	9,90 €
250	100	30	150	10*	1512.0250	11,30 €
500	110	40	180	8*	1512.0500	12,70 €
1000	150	58	200	8*	1512.0940	16,60 €
2000	170	58	260	8*	1512.0950	19,80 €
3000	190	70	300	2*	1512.0952	40,30 €
5000	230	80	360	2*	1512.0956	50,30 €
10000	280	80	430	1	1512.0966	73,20 €

* je možné objednávať aj po jednotlivých kusoch

Banka odmerná s vyhnutým okrajom, bez zátky

Fisherbrand® SIMAX®

trieda A

Objem ml	Max. odchýlka ± ml	d mm	h mm	Počet ks v balení	Kat. číslo	Cena za kus
5	0.025	22	70	10*	1351.1018	4,98 €
10	0.025	27	90	10*	1351.1019	4,12 €
20	0.04	40	110	10*	1351.5022	4,12 €
25	0.04	40	110	10*	1351.1023	4,20 €
50	0.06	50	140	10*	1351.1025	5,13 €
100	0.10	60	170	10*	1351.1030	7,00 €
200	0.15	75	210	10*	1351.1037	7,16 €
250	0.15	80	220	10*	1351.1038	7,35 €
500	0.25	100	260	10*	1351.1043	8,36 €
1000	0.40	125	300	10*	1351.1044	12,90 €
2000	0.60	160	370	6*	1351.1046	19,60 €

* je možné objednať aj po jednotlivých kusoch

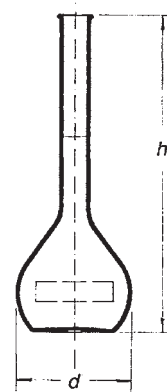

Banka odmerná s vyhnutým okrajom, bez zátky

SIMAX®

trieda K, ide o metrologicky overené banky triedy A s **overovacím listom**. Banka je označená metrologickou značkou.

Objem ml	Max. odchýlka ± ml	d mm	h mm	Počet ks v balení	Kat. číslo	Cena za kus
5	0.025	22	70	10*	1351.2018	8,00 €
10	0.025	27	90	10*	1351.2019	8,00 €
25	0.04	40	110	10*	1351.2023	8,56 €
50	0.06	50	140	10*	1351.2025	9,00 €
100	0.10	60	170	10*	1351.2030	10,30 €
200	0.15	75	210	10*	1351.2037	12,10 €
250	0.15	80	220	10*	1351.2038	13,30 €
500	0.25	100	260	10*	1351.2043	15,30 €
1000	0.40	125	300	10*	1351.2044	17,90 €
2000	0.60	160	370	6*	1351.2046	26,30 €

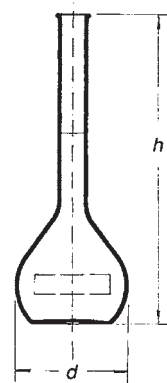
* je možné objednať aj po jednotlivých kusoch



Banka odmerná so zábrusom a sklenenou dutou zátkou

Fisherbrand® SIMAX®

trieda A

Objem ml	Max. odchýlka ± ml	d mm	h mm	SJ mm	Počet ks v balení	Kat. číslo	Cena za kus
5	0.025	22	70	7/16	5*	1352.1018	5,00 €
10	0.025	27	90	10/19	5*	1352.1019	5,00 €
25	0.04	40	110	10/19	5*	1352.1023	5,56 €
50	0.06	50	140	12/21	5*	1352.1025	6,37 €
100	0.10	60	170	12/21	5*	1352.1030	6,67 €
200	0.15	75	210	14/23	2*	1352.1037	7,59 €
250	0.15	80	220	14/23	2*	1352.1038	7,96 €
500	0.25	100	260	19/26	2*	1352.1043	11,80 €
1000	0.40	125	300	24/29	2*	1352.1044	16,00 €
2000	0.60	160	370	29/32	6*	1352.1046	22,00 €

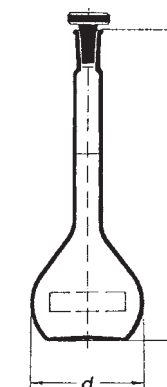
* je možné objednať aj po jednotlivých kusoch



Banka odmerná so zábrusom a sklenenou zátkou

trieda K, ide o metrologicky overené banky triedy A s overovacím listom.

Banka je označená metrologickou značkou.



Objem ml	Max. odchýlka ± ml	d mm	h mm	SJ mm	Počet ks v balení	Kat. číslo	Cena za kus
5	0.025	22	70	7/16	10*	1352.3018	17,90 €
10	0.025	27	90	7/16	10*	1352.3019	17,90 €
25	0.04	40	110	10/19	10*	1352.3023	11,70 €
50	0.06	50	140	12/21	10*	1352.3025	12,10 €
100	0.10	60	170	12/21	10*	1352.3030	14,40 €
200	0.15	75	210	14/23	10*	1352.3037	17,40 €
250	0.15	80	220	14/23	10*	1352.3038	17,90 €
500	0.25	100	260	19/26	10*	1352.3043	19,70 €
1000	0.40	125	300	24/29	10*	1352.3044	23,00 €
2000	0.60	160	370	29/32	6*	1352.3046	26,50 €

* je možné objednať aj po jednotlivých kusoch

Banka odmerná so zábrusom a plastovou zátkou



trieda A

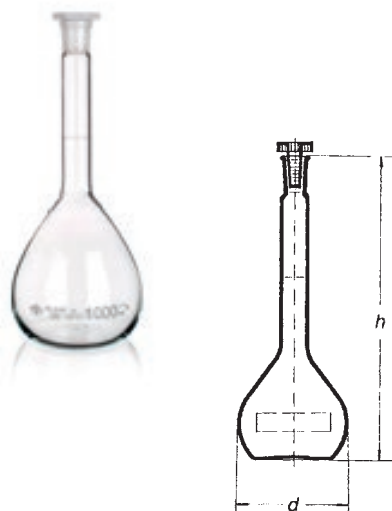

Objem ml	Max. odchýlka ± ml	d mm	h mm	SJ mm	Počet ks v balení	Kat. číslo	Cena za kus
5	0.025	22	70	10/19	5*	1353.1018	4,26 €
10	0.025	27	90	10/19	5*	1353.1019	4,43 €
20	0.04	40	110	10/19	5*	1353.1022	4,51 €
25	0.04	40	110	10/19	5*	1353.1023	4,51 €
50	0.06	50	140	12/21	5*	1353.1025	4,81 €
100	0.10	60	170	12/21	5*	1353.1030	5,24 €
200	0.15	75	210	14/23	2*	1353.1037	8,18 €
250	0.15	80	220	14/23	2*	1353.1038	8,51 €
500	0.25	100	260	19/26	2*	1353.1043	11,10 €
1000	0.40	125	300	24/29	2*	1353.1044	16,50 €
2000	0.60	160	370	29/32	6*	1353.1046	23,50 €
5000	1.80	-	-	34/35	3*	1353.1049	96,20 €
10000	2.00	-	-	45/90	1*	1353.1053	197,00 €

* je možné objednať aj po jednotlivých kusoch

Banka odmerná so zábrusom a plastovou zátkou

trieda K, ide o metrologicky overené banky triedy A s overovacím listom.

Banka je označená metrologickou značkou.

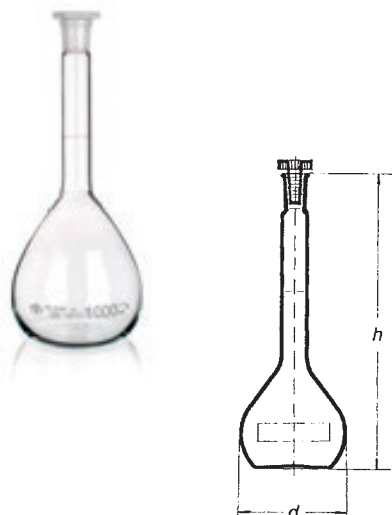

Objem ml	Max. odchýlka ± ml	d mm	h mm	SJ mm	Počet ks v balení	Kat. číslo	Cena za kus
5	0.025	22	70	7/16	10*	1353.3018	10,90 €
10	0.025	27	90	7/16	10*	1353.3019	10,90 €
25	0.04	40	110	10/19	10*	1353.3023	10,90 €
50	0.06	50	140	12/21	10*	1353.3025	11,00 €
100	0.10	60	170	12/21	10*	1353.3030	13,50 €
200	0.15	75	210	14/23	10*	1353.3037	14,20 €
250	0.15	80	220	14/23	10*	1353.3038	15,00 €
500	0.25	100	260	19/26	10*	1353.3043	17,30 €
1000	0.40	125	300	24/29	10*	1353.3044	22,00 €
2000	0.60	160	370	29/32	6*	1353.3046	25,60 €

* je možné objednať aj po jednotlivých kusoch

Banka odmerná so zábrusom a sklenenou zátkou

BLAUBRAND® trieda A, šaržový certifikát

Objem ml	Max. odchýlka ± ml	d mm	h mm	SJ mm	Počet ks v balení	Kat. číslo	Cena za balenie
5W	0.04	22	70	10/19	2	1353.4250	18,10 €
10W	0.04	27	90	10/19	2	1353.4252	18,00 €
20	0.04	39	110	10/19	2	1353.4254	18,80 €
20W	0.06	39	105	12/21	2	1353.4256	19,10 €
25	0.04	40	110	10/19	2	1353.4258	18,80 €
25W	0.06	40	110	12/21	2	1353.4260	19,30 €
50	0.06	50	140	12/21	2	1353.4262	20,10 €
50W	0.1	50	140	14/23	2	1353.4264	20,60 €
100	0.1	60	170	12/21	2	1353.4266	21,30 €
100	0.1	60	170	14/23	2	1353.4268	21,90 €
200	0.15	75	210	14/23	2	1353.4270	28,90 €
250	0.15	80	220	14/23	2	1353.4272	30,10 €
500	0.25	100	260	19/26	2	1353.4274	35,90 €
1000	0.4	125	300	24/29	1	1353.4276	28,70 €
2000	0.6	160	370	29/32	1	1353.4278	38,10 €
5000	1.2	215	475	34/35	1	1353.4280	97,10 €

W - širokohrdlé vyhotovenie

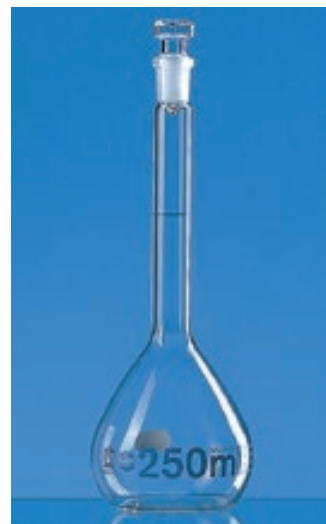

01

02

03

04

Banka odmerná so zábrusom a plastovou zátkou

BLAUBRAND® trieda A, šaržový certifikát

Objem ml	Max. odchýlka ± ml	d mm	h mm	SJ mm	Počet ks v balení	Kat. číslo	Cena za balenie
5W	0.04	22	70	10/19	2	1353.4200	14,90 €
10W	0.04	27	90	10/19	2	1353.4202	14,90 €
20	0.04	39	110	10/19	2	1353.4204	15,50 €
20W	0.06	39	105	12/21	2	1353.4206	15,80 €
25	0.04	40	110	10/19	2	1353.4208	15,50 €
25W	0.06	40	110	12/21	2	1353.4210	16,00 €
50	0.06	50	140	12/21	2	1353.4212	16,70 €
50W	0.1	50	140	14/23	2	1353.4214	17,30 €
100	0.1	60	170	12/21	2	1353.4216	17,90 €
100	0.1	60	170	14/23	2	1353.4218	18,40 €
200	0.15	75	210	14/23	2	1353.4220	25,80 €
250	0.15	80	220	14/23	2	1353.4222	27,10 €
500	0.25	100	260	19/26	2	1353.4224	32,80 €
1000	0.4	125	300	24/29	1	1353.4226	25,90 €
1000W	0.6	125	300	29/32	1	1353.4228	28,60 €
2000	0.6	160	370	29/32	1	1353.4230	37,00 €
5000	1.2	215	475	34/35	1	1353.4232	92,50 €
10000	2	270	570	45/40	1	1353.4234	189,00 €

W - širokohrdlé vyhotovenie

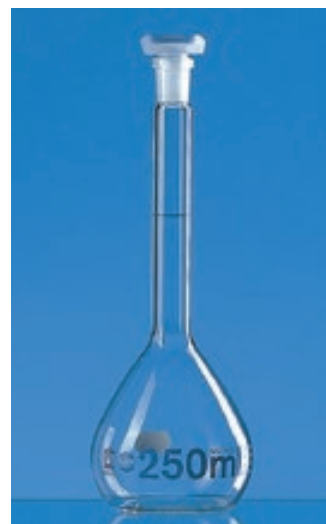

05

06

07

08

Banka odmerná so zábrusom a plastovou zátkou

BLAUBRAND® ETERNA trieda A, šaržový certifikát

Objem ml	Max. odchýlka ± ml	d mm	h mm	SJ mm	Počet ks v balení	Kat. číslo	Cena za balenie
5W	0.04	22	70	10/19	2	1353.4300	14,90 €
10W	0.04	27	90	10/19	2	1353.4302	14,90 €
20	0.04	39	110	10/19	2	1353.4304	15,50 €
20W	0.06	39	105	12/21	2	1353.4306	15,80 €
25	0.04	40	110	10/19	2	1353.4308	15,60 €
25W	0.06	40	110	12/21	2	1353.4310	15,90 €
50	0.06	50	140	12/21	2	1353.4312	16,70 €
50W	0.1	50	140	14/23	2	1353.4314	17,30 €
100	0.1	60	170	14/23	2	1353.4316	18,40 €
200	0.15	75	210	14/23	2	1353.4318	25,80 €
250	0.15	80	220	14/23	2	1353.4320	27,10 €
500	0.25	100	260	19/26	2	1353.4322	32,80 €
1000	0.4	125	300	24/29	1	1353.4324	25,90 €
2000	0.6	160	370	29/32	1	1353.4326	37,00 €

W - širokohrdlé vyhotovenie



09

10

11

12



Banka odmerná so zábrusom a plastovou zátkou

HIRSCHMANN®



trieda A, hnedá graduácia, vrátane šaržového certifikátu podľa DIN EN ISO 1042

Objem ml	Max. odchýlka ± ml	h ± 5 mm	SJ mm	Počet ks v balení	Kat. číslo	Cena za balenie
5	0.025	70	7/16	2	1353.6018	15,10 €
10	0.025	90	7/16	2	1353.6019	15,10 €
20	0.04	110	10/19	2	1353.6022	13,80 €
25	0.04	110	10/19	2	1353.6023	13,40 €
50	0.06	140	12/21	2	1353.6025	15,20 €
100	0.10	170	12/21	2	1353.6030	16,40 €
200	0.15	210	14/23	2	1353.6037	23,00 €
250	0.15	220	14/23	2	1353.6038	24,20 €
500	0.25	260	19/26	2	1353.6043	31,90 €
1000	0.40	300	24/29	1	1353.6044	26,10 €
2000	0.60	370	29/32	1	1353.6046	40,20 €
5000	1.20	470	34/35	1	1353.6049	97,10 €
10000	2.00	570	45/40	1	1353.6053	149,00 €

Banka odmerná so zábrusom a sklenenou dutou zátkou

HIRSCHMANN®



trieda A, modrá graduácia, vrátane šaržového certifikátu podľa DIN EN ISO 1042

Objem ml	Max. odchýlka ± ml	h ± 5 mm	SJ mm	Počet ks v balení	Kat. číslo	Cena za balenie
5	0.025	70	7/16	2	1353.6118	20,10 €
10	0.025	90	7/16	2	1353.6119	20,10 €
20	0.04	110	10/19	2	1353.6122	18,90 €
25	0.04	110	10/19	2	1353.6123	18,50 €
50	0.06	140	12/21	2	1353.6125	20,30 €
100	0.10	170	12/21	2	1353.6130	21,50 €
200	0.15	210	14/23	2	1353.6137	28,10 €
250	0.15	220	14/23	2	1353.6138	29,30 €
500	0.25	260	19/26	2	1353.6143	39,30 €
1000	0.40	300	24/29	1	1353.6144	31,10 €
2000	0.60	370	29/32	1	1353.6146	43,60 €
5000	1.20	470	34/35	1	1353.6149	107,00 €
10000	2.00	570	45/40	1	1353.6153	193,00 €

Banka odmerná so zábrusom a plastovou zátkou, hnedé sklo

HIRSCHMANN®

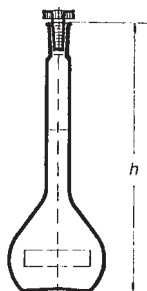

trieda A, hnedé borosilikátové sklo

Objem ml	Max. odchýlka ± ml	d mm	h mm	SJ mm	Počet ks v balení	Kat. číslo	Cena za balenie
5	0.025	22	70	7/16	2	1353.5011	31,00 €
10	0.025	27	90	7/16	2	1353.5012	25,80 €
25	0.04	40	110	10/19	2	1353.5013	25,80 €
50	0.06	50	140	12/21	2	1353.5014	28,70 €
100	0.1	60	170	12/21	2	1353.5015	31,40 €
200	0.15	75	210	14/23	2	1353.5016	39,60 €
250	0.15	80	220	14/23	2	1353.5017	42,20 €
500	0.25	100	260	19/26	2	1353.5018	44,20 €
1000	0.4	125	300	24/29	1	1353.5019	41,20 €
2000	0.6	160	370	29/32	1	1353.5020	58,70 €

Banka odmerná potiahnutá plastom, so zábrusom a plastovou zátkou

BLAUBRAND® PURprotect trieda A, šaržový certifikát

Objem ml	Max. odchýlka ± ml	d mm	h mm	SJ mm	Počet ks v balení	Kat. číslo	Cena za balenie
50W	0.1	50	140	14/23	2	1353.4400	36,30 €
100	0.1	60	170	14/23	2	1353.4402	36,50 €
200	0.15	75	210	14/23	2	1353.4404	47,10 €
250	0.15	80	220	14/23	2	1353.4406	51,80 €
500	0.25	100	260	19/26	2	1353.4408	63,60 €
1000	0.4	125	300	24/29	1	1353.4410	45,90 €

W - širokohrdlé vyhotovenie



01

02

03

04

Banka odmerná trapezoidná, so zábrusom a plastovou zátkou

BLAUBRAND® trieda A, šaržový certifikát

Objem ml	Max. odchýlka ± ml	d mm	h mm	SJ mm	Počet ks v balení	Kat. číslo	Cena za balenie
1	0.025	13	65	7/16	2	1353.4000	17,50 €
2	0.025	17	70	7/16	2	1353.4002	17,50 €
5	0.025	22	70	7/16	2	1353.4004	17,50 €
10W	0.04	27	90	10/19	2	1353.4006	18,00 €
20	0.04	39	110	10/19	2	1353.4008	19,10 €
25	0.04	40	110	10/19	2	1353.4010	19,10 €
50	0.06	50	140	12/21	2	1353.4012	19,80 €

W - širokohrdlé vyhotovenie



05

06

07

08

09

10

11

12

Kompletný sortiment DURAN GROUP

- Borosilikátové laboratórne sklo a vybavenie
- Sklo pre mikrobiológiu, exsikatory, fľaše, odmerné nádoby, aparatury
- Špičková kvalita, certifikované výrobky



Skupina DURAN GROUP ďalej ponúka výrobky značiek:

- **Azlon** - široká ponuka plastov a rozmanitého drobného laboratórneho vybavenia
- **Wheaton** - sklo, plasty, produkty pre tkanivové kultúry, chromatografiu a life science

Azlon

WHEATON®





Banka s deleným hrdlom / Banka podľa Stohmanna / Banka Kohlrauschova

SIMAX



1) Banka s deleným hrdlom

Objem ml	h mm	Počet ks v balení	Kat. číslo	Cena za kus
50 + 5	155	10*	1355.2829	5,78 €
100+10	205	10*	1355.2830	8,37 €
200+20	245	10*	1355.2837	12,20 €
250+25	280	10*	1355.2938	14,90 €
500+50	320	10*	1355.3143	16,30 €
1000 + 100	400	6*	1355.3145	19,40 €

* je možné objednať aj po jednotlivých kusoch

2) Banka podľa Stohmanna so zábrusom a sklenenou zátkou

Objem ml	SJ mm	h mm	Počet ks v balení	Kat. číslo	Cena za kus
250	19/26	230	10*	1355.0038	9,90 €
500	24/29	280	10*	1355.0043	10,70 €
1000	24/29	339	10*	1355.0044	13,70 €
2000	29/32	440	4*	1355.0046	19,90 €

* je možné objednať aj po jednotlivých kusoch

3) Banka Kohlrauschova, trieda A

Objem ml	Stupnica ml	d ₂ mm	d ₁ mm	h mm	Počet ks v balení	Kat. číslo	Cena za kus
100	0.10	16	60	170	10*	1355.1030	8,30 €
200	0.15	19	75	210	10*	1355.1037	9,30 €

* je možné objednať aj po jednotlivých kusoch

Banka na stanovenie halogénov (nezobrazené)

Objem 250 ml, so zátkou s Pt-závesom

Názov	Kat. číslo	Cena za kus
Banka na stanovenie halogénov	1689.0002	70,90 €

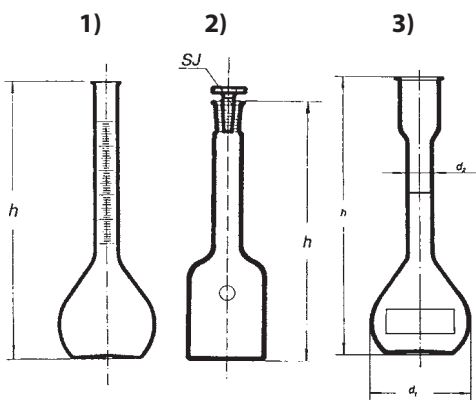

Pyknometer

SIMAX

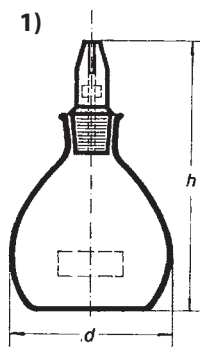

1) Pyknometer Gay-Lussac

Objem ml	d mm	h mm	Počet ks v balení	Kat. číslo	Cena za kus
10	27	55	10*	1551.0019	13,90 €
25	40	75	10*	1551.0023	11,50 €
50	50	85	10*	1551.0025	12,90 €
100	57	100	10*	1551.0030	11,00 €

* je možné objednať aj po jednotlivých kusoch

SIMAX

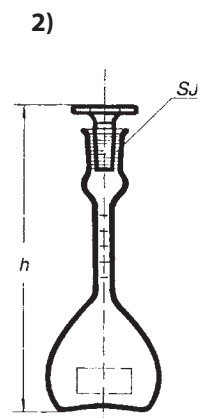

2) Pyknometer Reischauerov (trubicový so stupnicou)

Objem ml	SJ mm	h mm	Počet ks v balení	Kat. číslo	Cena za kus
25	10/13	105	10*	1552.1023	13,00 €
50	10/13	115	10*	1552.1025	15,90 €

* je možné objednať aj po jednotlivých kusoch

Pyknometer

1) Pyknometer podľa Kováře

Objem ml	Kat. číslo	Cena za kus
50	1553.0010	3,74 €
100	1553.0012	4,07 €

2) Pyknometer podľa Hubbarda

Objem ml	Kat. číslo	Cena za kus
25	1554.0015	20,30 €

3) Pyknometer pivovarnícky

Model s lievikom má trubicu s väčším priemerom, model bez lievika má kapilárnu trubicu.

Model	Objem ml	Kat. číslo	Cena za kus
s lievikom	50	1555.0010	12,40 €
bez lievika	50	1555.0012	9,60 €

4) Pyknometer cestný

S nástavcom na zábrus 45/40

Objem ml	Kat. číslo	Cena za kus
500	1556.0005	22,50 €
1000	1556.0007	25,20 €

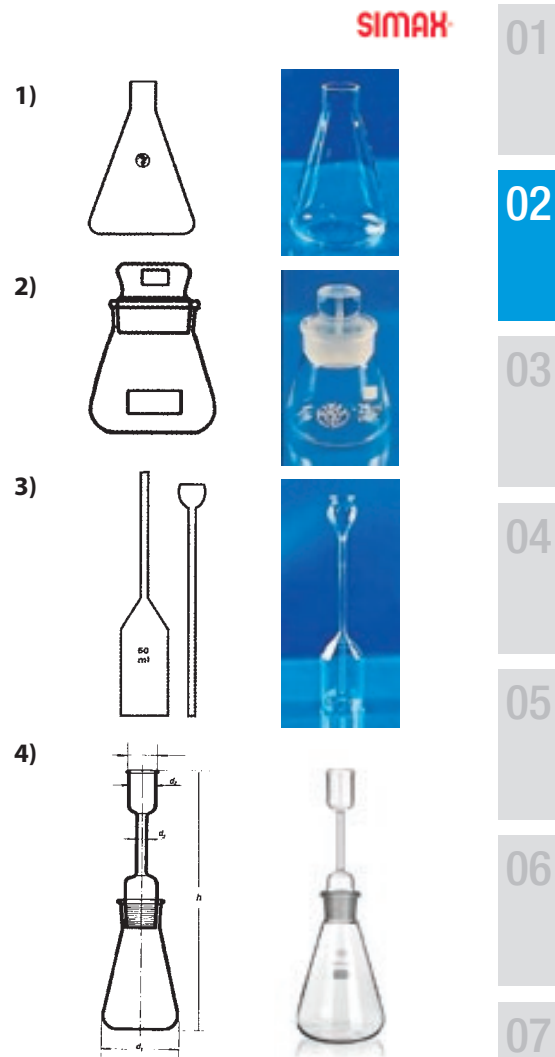

Pyknometer Gay-Lussac, kalibrovaný, s teplomerom a postranným tubusom

Teplomer so zábrusom 10/19, rozsah teplôt 10 až 35°C, presnosť 0.2°C

Objem ml	Kat. číslo	Cena za kus
10	1551.0040	146,00 €
25	1551.0042	150,00 €
50	1551.0044	154,00 €
100	1551.0046	162,00 €



Odmerný valec bez graduácie

Objem ml	d mm	h mm	Počet ks v balení	Kat. číslo	Cena za kus
5	12.9	115	10*	1561.1600	1,78 €
10	15.5	135	10*	1561.1602	1,81 €
25	21.3	160	10*	1561.1604	1,89 €
50	26.0	195	10*	1561.1606	2,15 €
100	31.3	240	10*	1561.1608	1,81 €
250	41.0	320	10*	1561.1610	2,93 €
500	53.2	380	10*	1561.1612	4,41 €
1000	67.0	465	5*	1561.1614	6,74 €
2000	83.5	565	4*	1561.1616	12,10 €

* je možné objednať aj po jednotlivých kusoch

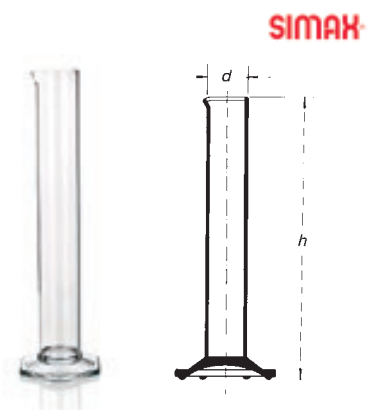



Odmerný valec vysoký, trieda A, modrá graduácia

SIMAX

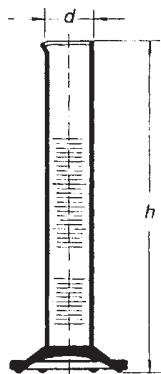

Objem ml	Stupnica ± ml	d mm	h mm	Kat. číslo	Cena za kus
5	0.05	12.9	115	1561.0718	3,30 €
10	0.10	15.5	135	1561.0819	2,96 €
25	0.25	21.3	160	1561.0923	3,15 €
50	0.50	26.0	195	1561.1125	3,33 €
100	0.50	31.3	240	1561.1130	3,11 €
250	1.00	41.0	320	1561.1238	4,96 €
500	2.50	53.2	380	1561.1343	6,90 €
1000	5.00	67.0	465	1561.1444	12,30 €
2000	10.00	83.5	565	1561.1546	34,90 €

Odmerný valec trieda A, hnedá graduácia

HIRSCHMANN

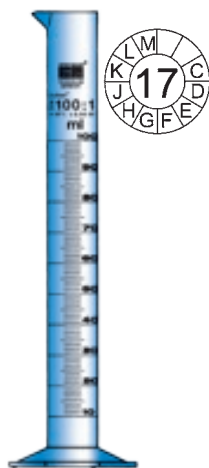

Vrátane šaržového certifikátu podľa DIN EN ISO 4788

Objem ml	Delenie ml	Max. odchýlka ± ml	h mm	Počet ks v balení	Kat. číslo	Cena za balenie
5	0.1	0.05	115	2	1562.0005	13,80 €
10	0.2	0.10	140	2	1562.0010	13,00 €
25	0.5	0.25	170	2	1562.0015	13,00 €
50	1.0	0.50	200	2	1562.0020	13,40 €
100	1.0	0.50	260	2	1562.0025	13,70 €
250	2.0	1.00	335	2	1562.0030	23,50 €
500	5.0	2.50	390	2	1562.0035	35,40 €
1000	10.0	5.00	470	1	1562.0040	29,70 €
2000	20.0	10.0	570	1	1562.0045	55,60 €

Odmerný valec trieda A, modrá graduácia, Schellbachov pruh

HIRSCHMANN

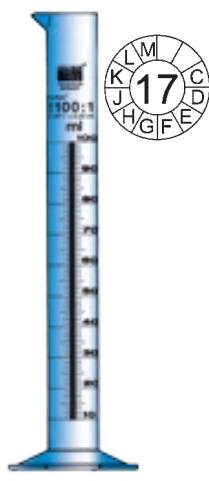

Vrátane šaržového certifikátu podľa DIN EN ISO 4788

Objem ml	Delenie ml	Max. odchýlka ± ml	h mm	Počet ks v balení	Kat. číslo	Cena za balenie
5	0.1	0.05	115	2	1562.1005	17,90 €
10	0.2	0.10	140	2	1562.1010	17,00 €
25	0.5	0.25	170	2	1562.1015	17,50 €
50	1.0	0.50	200	2	1562.1020	18,90 €
100	1.0	0.50	260	2	1562.1025	23,70 €
250	2.0	1.00	335	2	1562.1030	39,90 €
500	5.0	2.50	390	2	1562.1035	66,80 €
1000	10.0	5.00	470	1	1562.1040	43,60 €
2000	20.0	10.0	570	1	1562.1045	85,50 €

Odmerný valec vysoký, trieda B

hnedá potlač

Objem ml	Stupnica ± ml	d mm	h mm	Kat. číslo	Cena za kus
5	0.1	12.9	115	1563.0718	3,04 €
10	0.2	15.5	135	1563.0819	2,81 €
25	0.5	21.3	160	1563.0923	3,07 €
50	1.0	26.0	195	1563.1125	3,22 €
100	1.0	31.3	240	1563.1130	3,04 €
250	2.0	41.0	320	1563.1238	4,89 €
500	5.0	53.2	380	1563.1343	6,78 €
1000	10.00	67.0	465	1563.1444	11,40 €
2000	20.00	83.5	565	1563.1546	18,50 €

biela potlač

Objem ml	Stupnica ± ml	d mm	h mm	Kat. číslo	Cena za kus
5	0.1	12.9	115	1563.0719	2,89 €
10	0.2	15.5	135	1563.0820	2,63 €
25	0.5	21.3	160	1563.0924	2,93 €
50	1.0	26.0	195	1563.1126	3,07 €
100	1.0	31.3	240	1563.1131	2,89 €
250	2.0	41.0	320	1563.1239	4,59 €
500	5.0	53.2	380	1563.1344	6,41 €
1000	10.00	67.0	465	1563.1445	11,00 €
2000	20.00	83.5	565	1563.1547	18,00 €

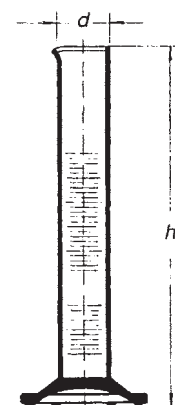

SIMAX

01

02

03

04

05

Odmerný valec vysoký trieda A, BLAUBRAND®, modrá graduácia

Vrátane šaržového certifikátu

Objem ml	Delenie ml	Max. odchýlka ± ml	h mm	Počet ks v balení	Kat. číslo	Cena za balenie
5	0.1	0.05	115	2	1562.2000	12,20 €
10	0.2	0.1	140	2	1562.2002	12,10 €
25	0.5	0.25	170	2	1562.2004	12,70 €
50	1	0.5	200	2	1562.2006	14,10 €
100	1	0.5	260	2	1562.2008	14,90 €
250	2	1	335	2	1562.2010	28,60 €
500	5	2.5	365	2	1562.2012	48,50 €
1000	10	5	465	1	1562.2014	34,70 €
2000	20	10	505	1	1562.2016	64,30 €



06

07

08

09

Odmerný valec vysoký trieda A, BLAUBRAND® ETERNA, hnedá graduácia

Vrátane šaržového certifikátu

Objem ml	Delenie ml	Max. odchýlka ± ml	h mm	Počet ks v balení	Kat. číslo	Cena za balenie
5	0.1	0.05	115	2	1562.2050	12,30 €
10	0.2	0.1	140	2	1562.2052	12,10 €
25	0.5	0.25	170	2	1562.2054	12,70 €
50	1	0.5	200	2	1562.2056	14,10 €
100	1	0.5	260	2	1562.2058	14,90 €
250	2	1	335	2	1562.2060	28,60 €
500	5	2.5	365	2	1562.2062	48,50 €
1000	10	5	465	1	1562.2064	34,70 €
2000	20	10	505	1	1562.2066	64,30 €



10

11

12

Odmerný valec nízky, trieda B

SIMAX

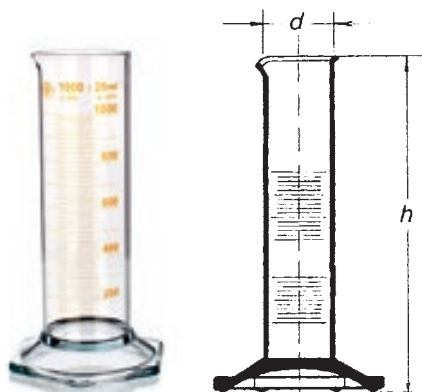

hnedá potlač

Objem ml	Stupnica ± ml	d mm	h mm	Počet ks v balení	Kat. číslo	Cena za kus
5	0.2	15.5	90	10*	1565.0818	3,04 €
10	0.5	21.3	100	10*	1565.0919	3,04 €
25	1.0	26.0	125	10*	1565.1123	3,04 €
50	1.0	31.3	150	10*	1565.1125	2,59 €
100	2.0	41.3	170	10*	1565.1230	3,07 €
250	5.0	53.2	235	10*	1565.1338	5,48 €
500	10.0	67.0	280	8*	1565.1443	7,81 €
1000	20.00	83.5	340	5*	1565.1544	12,20 €
2000	50.00	95.0	420	6*	1565.1746	27,60 €

* je možné objednať aj po jednotlivých kusoch

Valce odmerné z plastov vid' str. 166-167.

Odmerný valec vysoký so zaobrásenou sklenenou zátkou

SIMAX

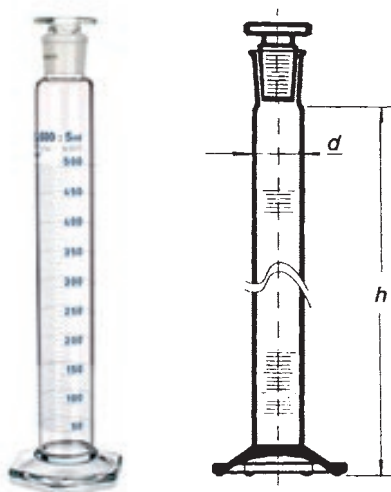

trieda A, modrá potlač

Objem ml	Stupnica ± ml	d mm	h mm	SJ mm	Počet ks v balení	Kat. číslo	Cena za kus
5	0.05	12.9	115	10/19	10*	1566.0718	5,89 €
10	0.10	15.5	135	10/19	10*	1566.0819	5,52 €
25	0.25	21.3	160	14/23	10*	1566.0923	5,56 €
50	0.50	26.0	195	19/26	10*	1566.1125	6,70 €
100	0.50	31.3	240	24/29	10*	1566.1130	6,74 €
250	1.00	41.0	320	29/32	10*	1566.1238	13,00 €
500	2.50	53.2	380	34/35	10*	1566.1343	19,30 €
1000	5.00	67.0	465	45/40	4*	1566.1444	28,00 €
2000	10.00	83.5	565	45/40	3*	1566.1546	39,50 €

* je možné objednať aj po jednotlivých kusoch

trieda B, hnedá potlač

Objem ml	Stupnica ± ml	d mm	h mm	SJ mm	Počet ks v balení	Kat. číslo	Cena za kus
10	0.20	15.5	135	10/19	10*	1567.0819	5,30 €
25	0.50	21.3	160	14/23	10*	1567.0923	5,37 €
50	1.00	26.0	195	19/26	10*	1567.1125	6,44 €
100	1.00	31.3	240	24/29	10*	1567.1130	6,48 €
250	2.00	41.0	320	29/32	10*	1567.1238	13,10 €
500	5.00	53.2	380	34/35	10*	1567.1343	19,70 €
1000	10.00	67.0	465	45/40	4*	1567.1444	24,60 €
2000	20.00	83.5	565	45/40	3*	1567.1546	34,90 €

* je možné objednať aj po jednotlivých kusoch

Odmerný valec nízky, trieda B, s PE zátkou

SciLabware
KĽADNÝ NĽ. PĽEŠTĽ. QUCĽKĽT.



Borosilikátové sklo, šesťuholníková robustná podstava, modrá graduácia.

Objem ml	Delenie ml	Zábrus	Počet ks v balení	Kat. číslo	Cena za balenie
10	0.2	10/19	10	1566.2100	109,00 €
25	0.5	14/23	10	1566.2102	120,00 €
50	1.0	19/26	2	1566.2104	26,00 €
100	1.0	24/29	2	1566.2106	38,10 €
250	2.0	29/32	10	1566.2108	293,00 €
500	5.0	34/35	2	1566.2110	77,90 €
1000	10.0	45/40	10	1566.2112	545,00 €
2000	20.0	45/40	5	1566.2114	436,00 €

Valec sedimentačný podľa Imhoffa

1) s uzavretou špičkou

Objem ml	d mm	h mm	Počet ks v balení	Kat. číslo	Cena za kus
1000	118	470	10*	1569.1044	27,20 €

* je možné objednať aj po jednotlivých kusoch

2) s kohútom

Objem ml	d mm	h mm	Počet ks v balení	Kat. číslo	Cena za kus
1000	118	470	10*	1569.2044	42,40 €

* je možné objednať aj po jednotlivých kusoch

3) s otvorenou špičkou s olivkou

Objem ml	d mm	h mm	Počet ks v balení	Kat. číslo	Cena za kus
1000	118	470	10*	1569.2050	33,40 €

* je možné objednať aj po jednotlivých kusoch

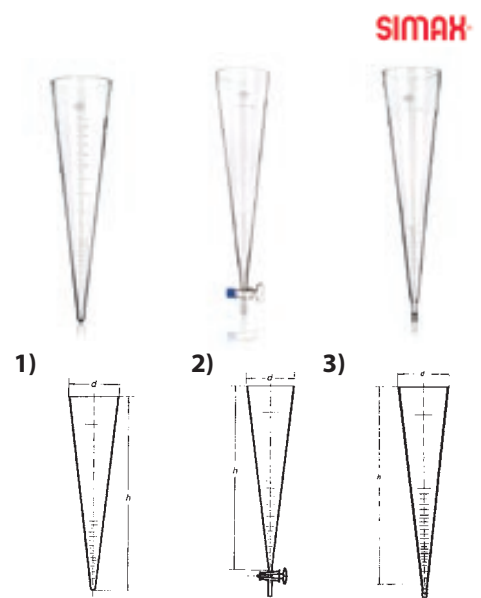

SIMAX

01

02

03

04

Pipeta nedelená s bezpečnostnou bankou, trieda AS

Objem ml	Kat. číslo	Cena za kus
1	1760.6014	2,56 €
2	1760.6016	2,67 €
3	1760.6017	2,74 €
4	1760.6020	2,85 €
5	1760.6018	2,93 €
10	1760.6019	3,22 €
15	1760.6021	3,89 €
20	1760.6022	3,93 €
25	1760.6023	4,22 €
30	1760.6027	5,22 €
40	1760.6028	5,63 €
50	1760.6025	5,74 €
75	1760.6029	7,59 €
100	1760.6030	8,52 €
200	1760.6032	11,50 €

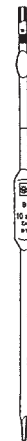

05

06

07

08

Pipeta delená s bezpečnostnou bankou, trieda AS

Objem ml	Delenie ml	Kat. číslo	Cena za kus
0.5	0.01	1770.6312	1,70 €
1	0.01	1770.6314	1,70 €
2	0.02	1770.6516	1,74 €
5	0.05	1770.6618	1,78 €
10	0.1	1770.6719	1,93 €
20	0.1	1770.6721	5,11 €
25	0.1	1770.6723	5,11 €
50	0.1	1770.6725	7,70 €
100	0.2	1770.6727	11,30 €



09

10

11

12

Pipeta delená



Trieda B

Objem ml	Delenie ml	Kat. číslo	Cena za kus
1	0.01	1770.1314	0,93 €
2	0.02	1770.1516	0,96 €
5	0.05	1770.1618	1,15 €
10	0.1	1770.1719	1,26 €
25	0.1	1770.1723	4,15 €
50	0.1	1770.1725	6,44 €
100	0.2	1770.1830	9,70 €

Trieda AS

Objem ml	Delenie ml	Kat. číslo	Cena za kus
1	0.01	1770.2314	1,26 €
2	0.01	1770.2410	1,26 €
2	0.02	1770.2516	1,26 €
5	0.05	1770.2618	1,48 €
10	0.1	1770.2719	1,56 €
20	0.1	1770.2722	4,33 €
25	0.1	1770.2723	4,33 €
50	0.2	1770.2725	6,74 €
100	0.2	1770.2830	10,00 €

Trieda K (ide o metrologicky overené pipety triedy AS), pipeta je označená metrologickou značkou

Objem ml	Delenie ml	Kat. číslo	Cena za kus
1	0.01	1770.4901	4,56 €
2	0.02	1770.4902	4,56 €
5	0.05	1770.4905	5,30 €
10	0.1	1770.4910	5,48 €
25	0.1	1770.4925	10,90 €

Pipeta nedelená



Trieda AS

Objem ml	Kat. číslo	Cena za kus
1	1760.2014	2,11 €
2	1760.2016	2,19 €
3	1760.2017	2,33 €
4	1760.2012	2,44 €
5	1760.2018	2,56 €
10	1760.2019	2,89 €
15	1760.2021	3,11 €
20	1760.2022	3,22 €
25	1760.2023	3,59 €
30	1760.2026	4,93 €
40	1760.2027	5,04 €
50	1760.2025	5,22 €
75	1760.2028	7,11 €
100	1760.2030	8,19 €
200	1760.2032	11,00 €

Trieda K (ide o metrologicky overené pipety triedy AS), pipeta je označená metrologickou značkou

Objem ml	Kat. číslo	Cena za kus
1	1760.4901	7,30 €
2	1760.4902	7,33 €
5	1760.4905	7,48 €
10	1760.4910	7,70 €
20	1760.4920	9,52 €
25	1760.4925	9,78 €
50	1760.4950	19,20 €
100	1760.4990	21,20 €

Pipety špeciálne

1) Pasteurove pipety

Názov	Dĺžka mm	Kat. číslo	Cena za balenie
Pasteurova pipeta sklenená Fisherbrand, s vatovou zátkou, 4 x 250 ks	150	1780.0300	49,30 €
Pasteurova pipeta sklenená Fisherbrand, s vatovou zátkou, 4 x 250 ks	230	1780.0302	50,70 €
Pasteurova pipeta sklenená Fisherbrand, s vatovou zátkou, 4 x 250 ks	270	1780.0304	65,60 €
Pasteurova pipeta sklenená Fisherbrand, bez zátky, 4 x 250 ks	150	1780.0306	30,70 €
Pasteurova pipeta sklenená Fisherbrand, bez zátky, 4 x 250 ks	230	1780.0308	31,80 €
Pasteurova pipeta sklenená Fisherbrand, bez zátky, 4 x 250 ks	270	1780.0310	42,70 €
Pasteurove pipety s dlhou špičkou, 45 mm, 250 ks	145	1780.0150	9,59 €
Pasteurove pipety s dlhou špičkou, 120 mm, 250 ks	220	1780.0230	10,70 €

2) podľa Burkera

Objem μl	Odchylka $\pm \mu\text{l}$	Dĺžka mm	Počet ks v balení	Kat. číslo	Cena za kus
25	0.5	125	50*	1780.2010	0,93 €

* je možné objednávať aj po jednotlivých kusoch

3) Sedimentačná pipeta

Objem μl	Odchylka $\pm \mu\text{l}$	Dĺžka mm	Počet ks v balení	Kat. číslo	Cena za kus
0 až 200	0.4	300	50*	1780.2030	0,67 €

* je možné objednávať aj po jednotlivých kusoch

4) Pipeta permanentná - na kyselinu a amylalkohol

Objem dávkovací ml	Objem zásobnej banky ml	Kat. číslo	Cena za kus
1	500	1790.3110	78,30 €
10	1000	1790.3112	77,60 €

Pipeta nedelená na mlieko

Objem ml	Kat. číslo	Cena za kus
11	1760.8011	3,11 €
11	overená 1760.8012	8,67 €

Pipeta nedelená na smotanu

Objem ml	Kat. číslo	Cena za kus
5	1760.8005	4,67 €
5	overená 1760.8006	10,70 €

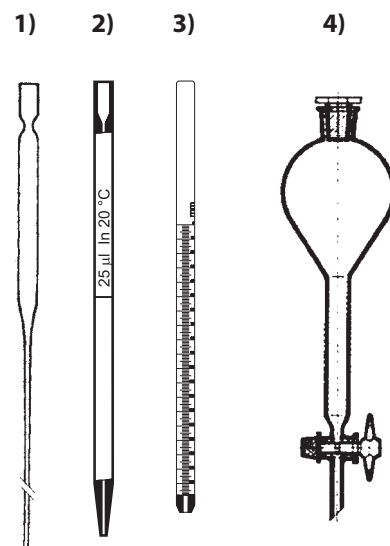

Byreta s priamym skleneným kohútom so skleneným jadrom

Trieda B, kat. 1567/B

Objem ml	Delenie ml	Kat. číslo	Cena za kus
10	0.05	1710.1619	13,10 €
25	0.10	1710.1723	14,10 €
50	0.10	1710.1725	15,20 €
100	0.20	1710.1830	18,10 €
250	1.00	1710.1138	37,80 €

Trieda AS, kat. 1567/A

Objem ml	Delenie ml	Kat. číslo	Cena za kus
10	0.05	1710.2619	14,00 €
25	0.10	1710.2723	14,90 €
50	0.10	1710.2725	16,60 €
100	0.20	1710.2830	20,40 €

Trieda AS, kat. 1567/A, hnedé sklo

Objem ml	Delenie ml	Kat. číslo	Cena za kus
10	0.05	1710.2910	22,50 €
25	0.10	1710.2912	23,30 €
50	0.10	1710.2914	25,10 €
100	0.20	1710.2916	28,90 €

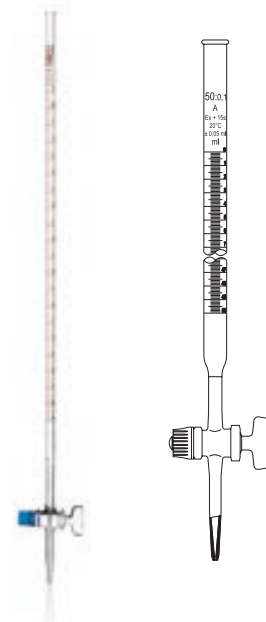



Trieda AS, so Schellbachovým pruhom pre lepšie odčítanie menisku, kat. 1567/AS

Objem ml	Delenie ml	Kat. číslo	Cena za kus
10	0.05	1710.5619	16,10 €
25	0.10	1710.5723	16,30 €
50	0.10	1710.5725	18,90 €
100	0.20	1710.5830	23,30 €

Trieda K (ide o metrologicky overené byrety triedy AS)
Byreta je označená metrologickou značkou, kat. 1567/A

Objem ml	Delenie ml	Kat. číslo	Cena za kus
10	0.05	1710.4910	33,80 €
25	0.10	1710.4925	34,80 €
50	0.10	1710.4950	36,40 €

Trieda B, z hnedého borosilikátového skla, Brand

Objem ml	Delenie ml	Kat. číslo	Cena za kus
25	0.1	1712.0015	47,80 €
50	0.1	1712.0017	47,80 €

Byreta s priamym skleneným kohútom s teflónovým jadrom



Trieda AS, kat. 1567/AT

Objem ml	Delenie ml	Kat. číslo	Cena za kus
10	0.05	1711.2619	20,60 €
25	0.10	1711.2723	21,30 €
50	0.10	1711.2725	23,30 €
100	0.20	1711.2830	27,00 €

Trieda AS, kat. 1567/AT, hnedé sklo

Objem ml	Delenie ml	Kat. číslo	Cena za kus
10	0.05	1711.2910	29,00 €
25	0.10	1711.2912	29,80 €
50	0.10	1711.2914	31,80 €
100	0.20	1711.2916	36,60 €

Trieda AS, so Schellbachovým pruhom pre lepšie odčítanie menisku, kat. 1567/ATS

Objem ml	Delenie ml	Kat. číslo	Cena za kus
10	0.05	1711.5619	22,60 €
25	0.10	1711.5723	23,10 €
50	0.10	1711.5725	25,00 €
100	0.20	1711.5830	30,60 €

trieda K (ide o metrologicky overené byrety triedy AS)
Byreta je označená metrologickou značkou, kat. 1567/AT

Objem ml	Delenie ml	Kat. číslo	Cena za kus
10	0.05	1711.4910	39,40 €
25	0.10	1711.4925	40,60 €
50	0.10	1711.4950	41,60 €

Trieda B, z hnedého borosilikátového skla, Brand

Objem ml	Delenie ml	Kat. číslo	Cena za kus
25	0.10	1712.0021	64,80 €
50	0.10	1712.0023	64,80 €

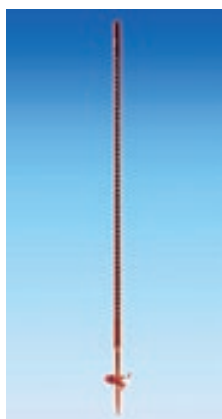



Byreta s postranným skleneným kohútom so skleneným jadrom

Trieda AS, kat. 1571/A

Objem ml	Delenie ml	Kat. číslo	Cena za kus
10	0.05	1720.2619	16,50 €
25	0.10	1720.2723	17,30 €
50	0.10	1720.2725	19,10 €
100	0.20	1720.2830	23,30 €

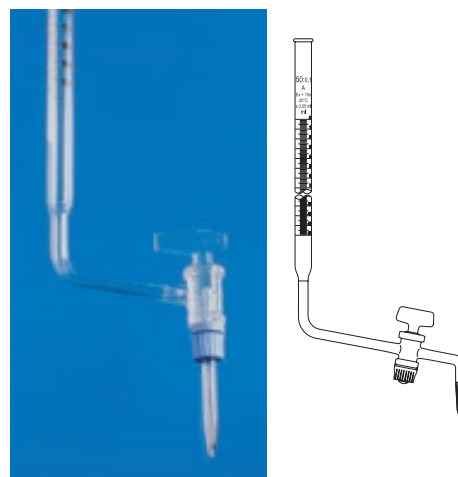

Trieda AS, kat. 1571/A, hnedé sklo

Objem ml	Delenie ml	Kat. číslo	Cena za kus
10	0.05	1720.2910	25,00 €
25	0.10	1720.2912	25,80 €
50	0.10	1720.2914	27,60 €
100	0.20	1720.2916	31,80 €

Trieda AS, so Schellbachovým pruhom pre lepšie odčítanie menisku, kat. 1571/AS

Objem ml	Delenie ml	Kat. číslo	Cena za kus
10	0.05	1720.5619	17,70 €
25	0.10	1720.5723	18,70 €
50	0.10	1720.5725	21,40 €
100	0.20	1720.5830	26,00 €

Trieda K (ide o metrologicky overené byrety triedy AS)

Byreta je označená metrologickou značkou, kat. 1571/A

Objem ml	Delenie ml	Kat. číslo	Cena za kus
10	0.05	1720.4910	36,40 €
25	0.10	1720.4925	37,30 €
50	0.10	1720.4950	39,10 €

Byreta s postranným teflónovým ventilom

Trieda AS, kat. 1571/AVT

Objem ml	Delenie ml	Kat. číslo	Cena za kus
10	0.02	1720.3615	27,00 €
10	0.05	1720.3619	25,10 €
25	0.05	1720.3720	26,10 €
25	0.10	1720.3723	25,40 €
50	0.10	1720.3725	26,50 €
100	0.20	1720.3830	29,80 €

Trieda AS, kat. 1571/AVT, hnedé sklo

Objem ml	Delenie ml	Kat. číslo	Cena za kus
10	0.02	1720.3910	35,40 €
10	0.05	1720.3912	33,60 €
25	0.05	1720.3914	34,60 €
25	0.10	1720.3916	33,90 €
50	0.10	1720.3918	35,00 €
100	0.20	1720.3920	38,30 €

Trieda AS, so Schellbachovým pruhom pre lepšie odčítanie menisku, kat. 1571/AVTS

Objem ml	Delenie ml	Kat. číslo	Cena za kus
10	0.02	1720.6615	29,00 €
10	0.05	1720.6619	27,20 €
25	0.05	1720.6720	28,10 €
25	0.10	1720.6723	27,40 €
50	0.10	1720.6725	28,60 €
100	0.20	1720.6830	31,80 €

Trieda K (ide o metrologicky overené byrety triedy AS)

Byreta je označená metrologickou značkou, kat. 1571/AVT

Objem ml	Delenie ml	Kat. číslo	Cena za kus
10	0.05	1720.4961	37,10 €
25	0.10	1720.4963	38,00 €
50	0.10	1720.4965	39,60 €

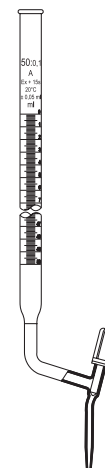

01

02

03

04

05

06

07

08

09

10

11

12

Byreta s priamym teflónovým ventilom



Trieda AS, kat. 1567/AVT

Objem ml	Delenie ml	Kat. číslo	Cena za kus
10	0.05	1713.3619	16,00 €
25	0.10	1713.3723	16,80 €
50	0.10	1713.3725	18,60 €
100	0.20	1713.3830	23,40 €

Trieda AS, kat. 1567/AVT, hnedé sklo

Objem ml	Delenie ml	Kat. číslo	Cena za kus
10	0.05	1713.3910	24,50 €
25	0.10	1713.3912	25,20 €
50	0.10	1713.3914	27,00 €
100	0.20	1713.3916	31,90 €

Trieda AS, so Schellbachovým pruhom pre lepšie odčítanie menisku, kat. 1567/AVTS

Objem ml	Delenie ml	Kat. číslo	Cena za kus
10	0.05	1713.5619	17,40 €
25	0.10	1713.5723	18,30 €
50	0.10	1713.5725	20,30 €
100	0.20	1713.5830	26,60 €

Byrety automatické podľa Schillinga



Jednoduché a praktické usporiadanie robí z tejto byrety veľmi obľúbenú a funkčnú pomôcku pre titrácie. Trubice sú z borosilikátového skla, ostatné príslušenstvo vrátane zásobnej fľaše je z plastu.

Byreta automatická podľa Schillinga,

kompletná vrátane fľaše 500 ml, trieda A

Objem ml	Delenie ml	Počet ks v balení	Kat. číslo	Cena za kus
5	0.05	2*	1748.0010	33,70 €
10	0.05	2*	1748.0015	33,90 €
15	0.1	2*	1748.0020	34,10 €
25	0.1	2*	1748.0025	35,30 €
50	0.1	2*	1748.0030	37,60 €

Byreta automatická podľa Schillinga,

so Schellbachovým pruhom, kompletná vrátane fľaše 500 ml, trieda A

Objem ml	Delenie ml	Počet ks v balení	Kat. číslo	Cena za kus
5	0.05	2*	1748.0060	34,50 €
10	0.05	2*	1748.0065	34,70 €
15	0.1	2*	1748.0070	35,10 €
25	0.1	2*	1748.0075	36,00 €
50	0.1	2*	1748.0080	38,60 €

Byreta automatická podľa Schillinga,

kompletná vrátane fľaše 1000 ml, trieda A

Objem ml	Delenie ml	Počet ks v balení	Kat. číslo	Cena za kus
5	0.05	2*	1748.0110	34,90 €
10	0.05	2*	1748.0115	35,10 €
15	0.1	2*	1748.0120	35,30 €
25	0.1	2*	1748.0125	36,50 €
50	0.1	2*	1748.0130	39,00 €

Byreta automatická podľa Schillinga,

so Schellbachovým pruhom, kompletná vrátane fľaše 1000 ml, trieda A

Objem ml	Delenie ml	Počet ks v balení	Kat. číslo	Cena za kus
5	0.05	2*	1748.0160	35,70 €
10	0.05	2*	1748.0165	35,90 €
15	0.1	2*	1748.0170	36,30 €
25	0.1	2*	1748.0175	37,30 €
50	0.1	2*	1748.0180	39,90 €

* je možné objednať aj po jednotlivých kusoch

Byrety automatické podľa Pelleta

Okrem rôznych objemov byrety sa rozlišujú dva varianty. Jednoduchšie vyhotovenie nemá prepúšťací kohút, ktorým je možné naplnenú odmernú trubicu byrety vypustiť späť do zásobnej fľaše. Štandardne sa vyobrazený komplet automatickej byrety objednáva po jednotlivých dieloch – vlastná byreta, zásobná fľaša a balónik. Bežné zásobné fľaše sú zo sodnovápenatého skla, teda skla III. hydrolytickej triedy s určitou hodnotou alkalického výluhu. Preto ako ďalší, kvalitnejší variant ponúkame zásobné fľaše z borosilikátového skla I. hydrolytickej triedy Duran.



Byrety automatické podľa Pelleta s výpustným skleneným kohútom a prepúšťacím skleneným kohútom



Byreta automatická, trieda B

hnedá graduácia, sklenený výpustný kohút (typ A), prepúšťací sklenený kohút, **bez Schellbachovho pruhu**, bez zásobnej fľaše a balónika

Objem ml	Delenie ml	Počet ks v balení	Kat. číslo	Cena za kus
10	0.05	2*	1740.1619	46,40 €
25	0.1	2*	1740.1723	47,60 €
50	0.1	2*	1740.1725	51,00 €

Byreta automatická, trieda B

hnedá graduácia, sklenený výpustný kohút (typ A), prepúšťací sklenený kohút, **Schellbachov pruh** pre lepšie odčítanie, bez zásobnej fľaše a balónika

Objem ml	Delenie ml	Počet ks v balení	Kat. číslo	Cena za kus
10	0.05	2*	1740.5719	48,20 €
25	0.1	2*	1740.5723	59,20 €
50	0.1	2*	1740.5725	54,40 €

Byreta automatická, trieda AS

modrá graduácia, sklenený výpustný kohút (typ A), prepúšťací sklenený kohút, **Schellbachov pruh** pre lepšie odčítanie, bez zásobnej fľaše a balónika

Objem ml	Delenie ml	Počet ks v balení	Kat. číslo	Cena za kus
10	0.02	2*	1744.0210	65,00 €
10	0.05	2*	1744.0215	64,60 €
25	0.05	2*	1744.0217	69,50 €
25	0.1	2*	1744.0220	65,70 €
50	0.1	2*	1744.0225	70,10 €
100	0.2	2*	1744.0230	70,80 €

Byreta automatická, trieda AS

modrá graduácia, **sklenený výpustný kohút s výtokovou špičkou (typ B)**, prepúšťací sklenený kohút, Schellbachov pruh pre lepšie odčítanie, bez zásobnej fľaše a balónika

Objem ml	Delenie ml	Počet ks v balení	Kat. číslo	Cena za kus
10	0.1	2*	1744.0308	59,70 €
10	0.02	2*	1744.0310	60,30 €
25	0.05	2*	1744.0315	60,50 €
25	0.1	2*	1744.0318	59,80 €
50	0.1	2*	1744.0328	61,80 €
100	0.2	2*	1744.0330	70,40 €

Byreta automatická, trieda K

modrá graduácia, sklenený výpustný kohút (typ A), prepúšťací sklenený kohút, Schellbachov pruh pre lepšie odčítanie, úradne overená – metrologická značka K4, bez zásobnej fľaše a balónika

Objem ml	Delenie ml	Počet ks v balení	Kat. číslo	Cena za kus
10	0.05	2*	1744.1215	85,70 €
25	0.1	2*	1744.1220	86,30 €
50	0.1	2*	1744.1225	90,40 €

* je možné objednať aj po jednotlivých kusoch

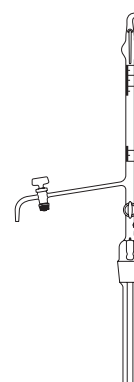

Kohút typu A



Kohút typu B



Byrety automatické podľa Pelleta s výpustným teflónovým ventilom a prepúšťacím skleneným / teflónovým kohútom

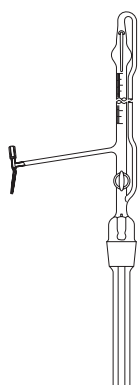

Kohút typu C



Byreta automatická, trieda B

hnedá graduácia, teflónový výpustný ventil, prepúšťací sklenený kohút, bez Schellbachovho pruhu, bez zásobnej fľaše a balónika

Objem ml	Delenie ml	Počet ks v balení	Kat. číslo	Cena za kus
10	0.05	2*	1740.2719	48,60 €
25	0.1	2*	1740.2723	50,70 €
50	0.1	2*	1740.2725	54,30 €

Byreta automatická, trieda AS

modrá graduácia, teflónový výpustný ventil, prepúšťací sklenený kohút, Schellbachov pruh pre lepšie odčítanie, bez zásobnej fľaše a balónika

Objem ml	Delenie ml	Počet ks v balení	Kat. číslo	Cena za kus
10	0.02	2*	1740.8610	70,80 €
10	0.05	2*	1740.8619	70,00 €
25	0.05	2*	1740.8621	77,70 €
25	0.1	2*	1740.8723	73,60 €
50	0.1	2*	1740.8725	80,60 €
100	0.2	2*	1740.8730	85,50 €

Byreta automatická, trieda AS

modrá graduácia, **teflónový výpustný ventil s výtokovou špičkou (typ C)**, prepúšťací teflónový kohút, Schellbachov pruh pre lepšie odčítanie, bez zásobnej fľaše a balónika

Objem ml	Delenie ml	Počet ks v balení	Kat. číslo	Cena za kus
10	0.02	2*	1744.0510	77,00 €
10	0.05	2*	1744.0515	76,20 €
25	0.1	2*	1744.0520	79,20 €
50	0.1	2*	1744.0525	82,20 €
100	0.2	2*	1744.0530	95,50 €

Byreta automatická, trieda K

modrá graduácia, teflónový výpustný ventil, prepúšťací sklenený kohút, Schellbachov pruh pre lepšie odčítanie, úradne overená - metrologická značka K4, bez zásobnej fľaše a balónika

Objem ml	Delenie ml	Počet ks v balení	Kat. číslo	Cena za kus
10	0.05	2*	1740.9910	85,50 €
25	0.1	2*	1740.9925	86,30 €
50	0.1	2*	1740.9950	92,90 €

* je možné objednať aj po jednotlivých kusoch

Byrety automatické podľa Pelleta s výpustným teflónovým ventilom, bez prepúšťacieho kohúta

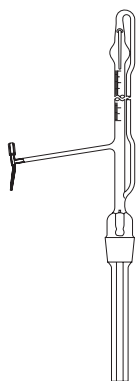
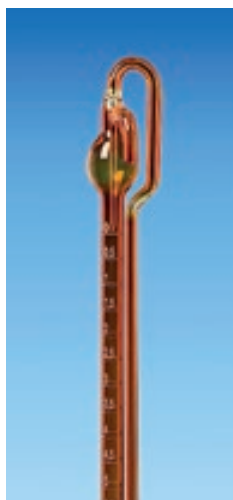

Byreta automatická, trieda B

hnedá graduácia, teflónový výpustný ventil, bez Schellbachovho pruhu, bez zásobnej fľaše a balónika

Objem ml	Delenie ml	Počet ks v balení	Kat. číslo	Cena za kus
10	0.05	2*	1741.0720	39,40 €
25	0.1	2*	1741.0724	40,00 €
50	0.1	2*	1741.0726	43,40 €
100	0.2	2*	1741.0831	47,60 €

Byreta automatická, trieda B

hnedé borosilikátové sklo, teflónový výpustný kohút (zobrazenie C), bez zásobnej fľaše a balónika

Objem ml	Delenie ml	Počet ks v balení	Kat. číslo	Cena za kus
25	0.1	1	1742.0120	50,80 €
50	0.1	1	1742.0122	54,20 €

* je možné objednať aj po jednotlivých kusoch

Byrety automatické podľa Pelleta s výpustným skleneným kohútom, bez prepúšťacieho kohúta



Byreta automatická, trieda B

modrá graduácia, sklenený výpustný kohút (typ A), bez Schellbachovho pruhu, bez zásobnej fľaše a balónika

Objem ml	Delenie ml	Počet ks v balení	Kat. číslo	Cena za kus
10	0.05	2*	1741.0619	37,20 €
25	0.1	2*	1741.0723	37,90 €
50	0.1	2*	1741.0725	41,90 €

* je možné objednať aj po jednotlivých kusoch

Byreta automatická, trieda B

hnedé borosilikátové sklo, sklenený výpustný kohút (typ B), bez zásobnej fľaše a balónika

Objem ml	Delenie ml	Počet ks v balení	Kat. číslo	Cena za kus
25	0.1	1	1742.0110	155,00 €
50	0.1	1	1742.0112	155,00 €

* je možné objednať aj po jednotlivých kusoch

Byreta automatická, trieda AS

modrá graduácia, sklenený výpustný kohút (typ A), bez Schellbachovho pruhu, bez zásobnej fľaše a balónika

Objem ml	Delenie ml	Počet ks v balení	Kat. číslo	Cena za kus
10	0.02	2*	1744.0010	36,50 €
10	0.05	2*	1744.0015	36,00 €
25	0.1	2*	1744.0020	37,30 €
50	0.1	2*	1744.0025	41,20 €
100	0.2	2*	1744.0030	44,60 €

* je možné objednať aj po jednotlivých kusoch

Byreta automatická, trieda AS

hnedé sklo, modrá graduácia, sklenený výpustný kohút (typ A), bez Schellbachovho pruhu, bez zásobnej fľaše a balónika

Objem ml	Delenie ml	Počet ks v balení	Kat. číslo	Cena za kus
10	0.02	2*	1744.0100	36,50 €
10	0.05	2*	1744.0102	45,90 €
25	0.10	2*	1744.0104	47,10 €
50	0.10	2*	1744.0106	41,20 €
100	0.20	2*	1744.0108	44,60 €

* je možné objednať aj po jednotlivých kusoch

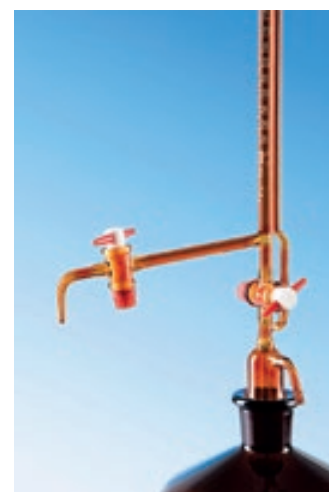
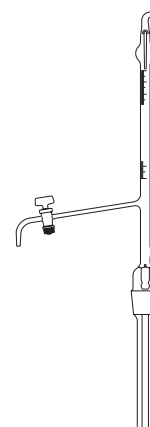

Príslušenstvo pre automatické byrety podľa Pelleta

1) Fľaša zásobná k automatickej byrete 2 l

Sklovina	Počet ks v balení	Kat. číslo	Cena za kus
čira, III. hydrolytická trieda	6*	1741.9001	4,48 €
hnedá, III. hydrolytická trieda	6*	1741.9002	4,48 €
čira, Duran, I. hydrolytická trieda	1	1741.9003	57,70 €
hnedá, Duran, I. hydrolytická trieda	1	1741.9004	79,70 €

* je možné objednať aj po jednotlivých kusoch

2) Balónik gumový k byrete

Označenie	Kat. číslo	Cena za kus
Balónik	1741.9005	5,78 €

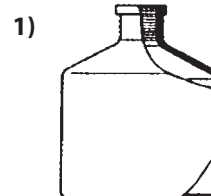

Mikrobyrety podľa Banga

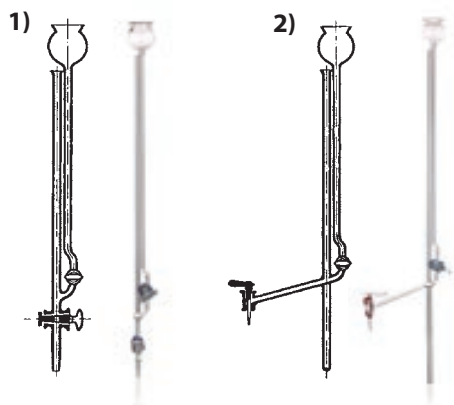

1) s rovným kohútom

Objem ml	Delenie ml	Kat. číslo	Cena za kus
1	0.01	1730.0414	37,00 €
2	0.01	1730.0416	37,00 €
5	0.02	1730.0518	37,00 €

2) s postranným kohútom

Objem ml	Delenie ml	Kat. číslo	Cena za kus
1	0.01	1730.1414	48,30 €
2	0.01	1730.1416	48,30 €
5	0.02	1730.1518	48,30 €

Džbán



1) Džbán odmerný valcovitý so stupnicou a uchom

Objem ml	d mm	h mm	Počet ks v balení	Kat. číslo	Cena za kus
100	50	100	49*	1571.1330	15,50 €
250	68	132	24*	1571.1338	26,20 €
500	83	177	15*	1571.1443	35,20 €
1000	104	205	12*	1571.1644	38,80 €
2000	130	250	6*	1571.1746	32,90 €

* je možné objednať aj po jednotlivých kusoch

2) Džbán odmerný kužeľový so stupnicou a uchom

Objem ml	d1 mm	d2 mm	h mm	Počet ks v balení	Kat. číslo	Cena za kus
100	57	42	115	49*	1572.1330	14,70 €
250	75	55	140	24*	1572.1338	26,70 €
500	100	70	170	15*	1572.1443	34,10 €
1000	120	90	225	12*	1572.1644	40,10 €
2000	145	107	270	6*	1572.1746	51,20 €

* je možné objednať aj po jednotlivých kusoch

3) Džbán na moč so stupnicou

Objem ml	d mm	h mm	Počet ks v balení	Kat. číslo	Cena za kus
1500	155	175	4*	1575.0845	15,50 €

* je možné objednať aj po jednotlivých kusoch

Lievik oddelovací podľa Gilsona, s NZ zátkou a teflonovým NZ kohútom

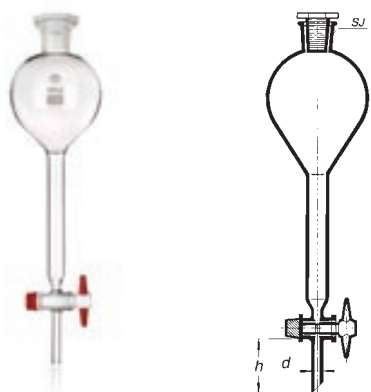

Objem ml	SJ	d mm	l mm	Počet ks v balení	Kat. číslo	Cena za kus
50	19/26	9	60	4*	1415.7000	26,70 €
100	19/26	9	60	4*	1415.7002	31,00 €
250	29/32	9	60	2*	1415.7004	33,20 €
500	29/32	10	60	2*	1415.7006	39,00 €
1000	29/32	10	60	2*	1415.7008	45,00 €
2000	29/32	13	60	1*	1415.7010	57,10 €

* je možné objednať aj po jednotlivých kusoch

Lievik oddelovací, hrúškovitý so skleneným kohútom a sklenenou zátkou

Objem ml	SJ	d mm	l mm	Počet ks v balení	Kat. číslo	Cena za kus
50	19/26	9	70	4*	1415.5050	19,50 €
100	19/26	9	70	4*	1415.5100	20,20 €
250	29/32	9	70	2*	1415.5250	21,10 €
500	29/32	10	70	2*	1415.5500	25,00 €
1000	29/32	10	70	2*	1415.5940	30,70 €
2000	29/32	13	70	2*	1415.5950	41,30 €

* je možné objednávať aj po jednotlivých kusoch

s kohútom s teflónovým jadrom a plastovou zátkou (podľa Squibba)

Objem ml	SJ	d mm	l mm	Počet ks v balení	Kat. číslo	Cena za kus
50	19/26	9	70	4*	1415.5056	24,30 €
100	19/26	9	70	4*	1415.5106	25,60 €
250	19/26	9	70	2*	1415.5256	27,00 €
500	24/29	10	70	2*	1415.5506	32,10 €
1000	29/32	10	70	2*	1415.5946	55,80 €
2000	29/32	13	70	1	1415.5956	47,40 €

* je možné objednávať aj po jednotlivých kusoch

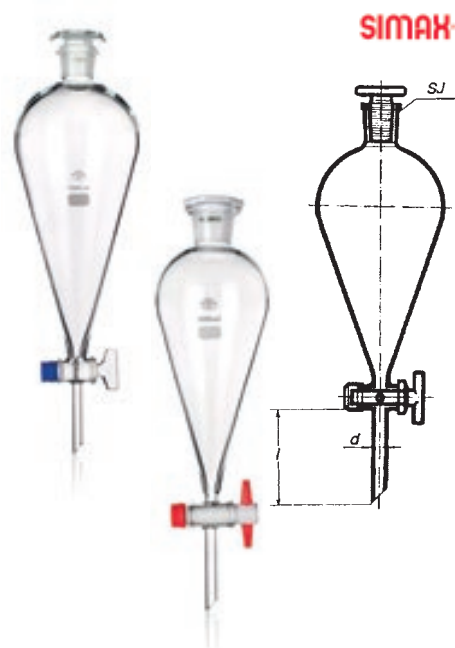

Lievik oddelovací valcovitý, so zabrúsenou sklenenou zátkou bez stupnice

Objem ml	SJ mm	d mm	h mm	Počet ks v balení	Kat. číslo	Cena za kus
50	19/26	9	150	4*	1415.4050	22,90 €
100	19/26	9	150	4*	1415.4100	24,60 €
250	29/32	9	150	2*	1415.4250	25,60 €
500	29/32	10	150	2*	1415.4500	27,20 €
1000	29/32	10	150	2*	1415.4940	31,00 €
2000	29/32	13	150	1	1415.4950	39,80 €

* je možné objednávať aj po jednotlivých kusoch

so stupnicou

Objem ml	SJ mm	d mm	h mm	Počet ks v balení	Kat. číslo	Cena za kus
100	19/26	9	150	4*	1415.4101	21,70 €
250	29/32	9	150	2*	1415.4251	24,40 €
500	29/32	10	150	2*	1415.4501	27,20 €
1000	29/32	10	150	2*	1415.4941	33,70 €

* je možné objednávať aj po jednotlivých kusoch

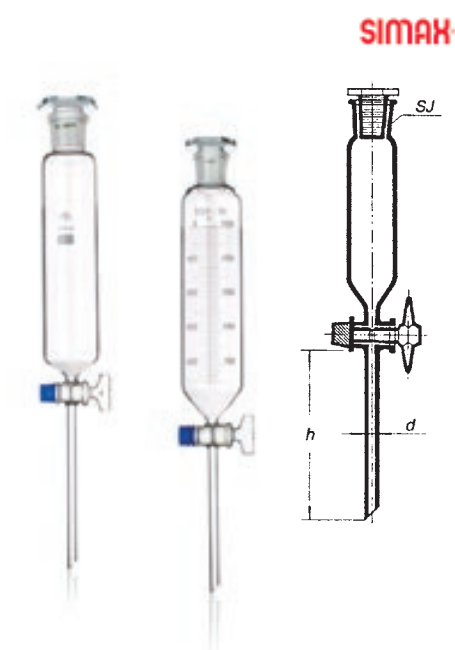

Lievik oddelovací valcovitý otvorený, sklenený kohút

Objem ml	d mm	h mm	Počet ks v balení	Kat. číslo	Cena za kus
50	9	150	4*	1415.0050	16,80 €
100	9	150	4*	1415.0100	17,80 €
250	9	150	2*	1415.0250	18,90 €
500	10	150	2*	1415.0500	19,50 €
1000	10	150	2*	1415.0940	22,20 €

* je možné objednávať aj po jednotlivých kusoch

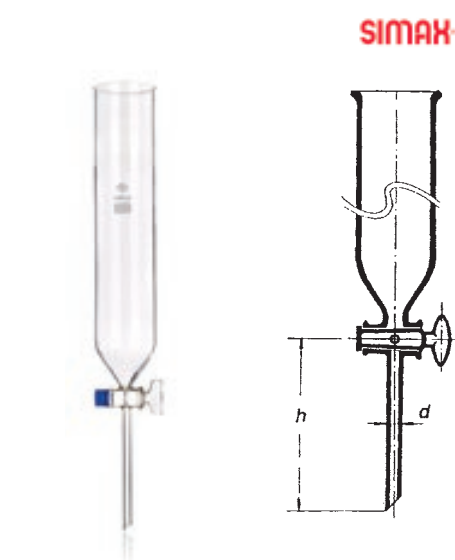



Lievik oddelovací guľovitý, so zaobrušenou sklenenou zátkou, sklenený kohút

SIMAX

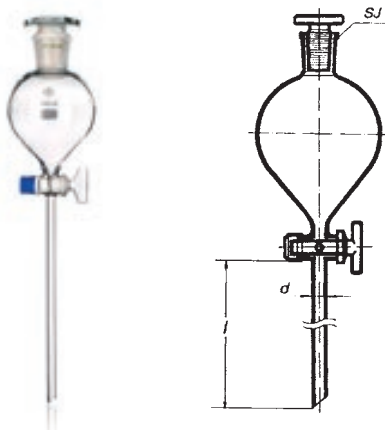

Objem ml	SJ mm	d mm	h mm	Počet ks v balení	Kat. číslo	Cena za kus
50	19/26	9	70	4*	1415.1050	23,70 €
100	19/26	9	70	4*	1415.1100	24,60 €
250	29/32	9	70	2*	1415.1250	25,60 €
500	29/32	10	70	2*	1415.1500	28,30 €
1000	29/32	10	70	2*	1415.1940	32,10 €
2000	29/32	13	70	1	1415.1950	41,80 €

* je možné objednávať aj po jednotlivých kusoch

Lievik oddelovací hruškovitý DURAN® s plastovou zátkou so skleneným kohútom

DURAN GROUP

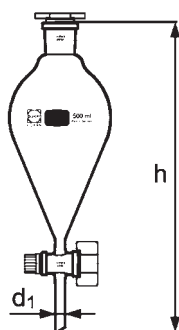

Objem ml	d ₁ mm	h mm	SJ	Kat. číslo	Cena za kus
50	9	190	19/26	1415.8000	45,70 €
100	9	230	19/26	1415.8002	47,10 €
250	10	280	29/32	1415.8004	52,80 €
500	10	320	29/32	1415.8006	63,70 €
1000	13	380	29/32	1415.8008	87,80 €
2000	13	430	29/32	1415.8010	118,00 €

Lievik oddelovací hruškovitý DURAN® s plastovou zátkou s kohútom s teflonovým jadrom

DURAN GROUP

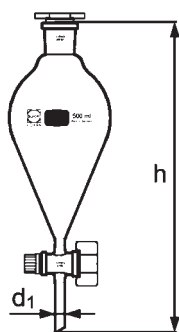

Objem ml	d ₁ mm	h mm	SJ	Kat. číslo	Cena za kus
100	9	230	19/26	1415.8020	47,10 €
250	10	280	29/32	1415.8022	52,80 €
500	10	320	29/32	1415.8024	63,70 €
1000	13	380	29/32	1415.8026	87,80 €

Lievik oddelovací guľovitý DURAN®, so skleneným kohútom a zátkou

DURAN GROUP

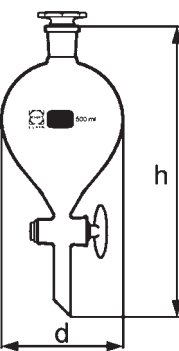

Objem ml	h mm	d mm	SJ	Kat. číslo	Cena za kus
250	235	90	24/20	1415.8050	94,60 €
500	276	115	24/29	1415.8052	112,00 €
1000	295	132	29/32	1415.8054	130,00 €
2500	370	182	45/40	1415.8056	181,00 €
5000	425	222	45/40	1415.8058	277,00 €
10000	490	286	45/40	1415.8060	373,00 €

Lievik oddelovací hruškovitý, hnedé sklo, so skleneným kohútom a plastovou zátkou

Objem ml	Zábrus	Priemer výpustu mm	Počet kusov v balení	Kat. číslo	Cena za balenie
50	19/26	2.5	2	1415.9000	112,00 €
100	19/26	2.5	2	1415.9002	123,00 €
250	29/32	4.0	2	1415.9004	146,00 €
500	29/32	4.0	2	1415.9006	174,00 €
1000	29/32	6.0	2	1415.9008	232,00 €
2000	29/32	6.0	1	1415.9010	162,00 €



01

02

03

Lievik oddelovací hruškovitý, hnedé sklo, s PTFE kohútom a plastovou zátkou

Objem ml	Zábrus	Priemer výpustu mm	Počet kusov v balení	Kat. číslo	Cena za balenie
50	19/26	2.5	2	1415.9020	118,00 €
100	19/26	2.5	2	1415.9022	128,00 €
250	29/32	4.0	2	1415.9024	162,00 €
500	29/32	4.0	2	1415.9026	188,00 €
1000	29/32	6.0	2	1415.9028	244,00 €
2000	29/32	6.0	1	1415.9030	171,00 €



04

05

06

Lievik oddelovací podľa Squibba, hnedé sklo, so skleneným kohútom a plastovou zátkou

Objem ml	Zábrus	Priemer výpustu mm	Počet kusov v balení	Kat. číslo	Cena za balenie
50	19/26	2.5	2	1415.9040	104,00 €
100	19/26	2.5	2	1415.9042	118,00 €
250	29/32	4.0	2	1415.9044	145,00 €
500	29/32	4.0	2	1415.9046	169,00 €
1000	29/32	6.0	2	1415.9048	222,00 €
2000	29/32	6.0	1	1415.9050	131,00 €



07

08

09

Lievik oddelovací podľa Squibba, hnedé sklo, s PTFE kohútom a plastovou zátkou



Objem ml	Zábrus	Priemer výpustu mm	Počet kusov v balení	Kat. číslo	Cena za balenie
50	19/26	2.5	2	1415.9060	124,00 €
100	19/26	2.5	2	1415.9062	126,00 €
250	29/32	4.0	2	1415.9064	151,00 €
500	29/32	4.0	2	1415.9066	181,00 €
1000	29/32	6.0	2	1415.9068	224,00 €
2000	29/32	6.0	1	1415.9070	131,00 €



10

11

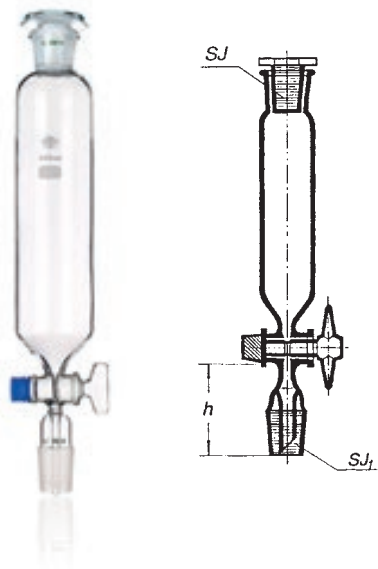
12

Lievik prikvapkávaci so spodným zábrusom, so zátkou, bez stupnice
SIMAX

Štandardný (viď obr.)

Objem ml	SJ mm	SJ ₁ mm	h mm	Počet ks v balení	Kat. číslo	Cena za kus
50	19/26	14/23	50	4*	1415.6050	27,00 €
100	19/26	14/23	50	4*	1415.6100	28,60 €
250	29/32	29/32	65	2*	1415.6250	33,70 €
500	29/32	29/32	65	2*	1415.6500	37,50 €
1000	29/32	29/32	65	2*	1415.6940	45,80 €

** je možné objednať aj po jednotlivých kusoch*
S vyrovnávaním tlaku (nezobrazené)

Objem ml	SJ	d mm	l mm	Kat. číslo	Cena za kus
50	19/26	14/23	50	1415.6051	31,60 €
100	19/26	14/23	50	1415.6101	33,60 €
250	29/32	29/32	65	1415.6251	37,80 €
500	29/32	29/32	65	1415.6501	43,90 €

** je možné objednať aj po jednotlivých kusoch*
Lievik prikvapkávaci hruškovitý, so zábrusom, bez zátky, sklenený kohút

Objem ml	Zábrus horný	Zábrus spodný	Priemer výpuste mm	Počet ks v balení	Kat. číslo	Cena za kus
50	19/26	19/26	2.5	1	1415.9100	52,10 €
100	19/26	19/26	2.5	1	1415.9102	49,60 €
250	29/32	29/32	4.0	1	1415.9104	57,10 €
500	29/32	29/32	4.0	1	1415.9106	64,60 €
1000	29/32	29/32	6.0	1	1415.9108	78,70 €
2000	29/32	29/32	6.0	1	1415.9110	132,00 €

Lievik prikvapkávaci hruškovitý, so zábrusom, bez zátky, PTFE kohút

Objem ml	Zábrus horný	Zábrus spodný	Priemer výpuste mm	Počet ks v balení	Kat. číslo	Cena za kus
50	19/26	19/26	2.5	1	1415.9120	59,70 €
100	19/26	19/26	2.5	1	1415.9122	59,20 €
250	29/32	29/32	4.0	1	1415.9124	66,90 €
500	29/32	29/32	4.0	1	1415.9126	88,00 €
1000	29/32	29/32	6.0	1	1415.9128	94,30 €
2000	29/32	29/32	6.0	1	1415.9130	151,00 €

Skúmavky centrifugačné rovny okraj (borosilikátové sklo), nedelené

d mm	l mm	Kat. číslo	Cena za kus
17	98	1613.1798	1,41 €
24	98	1613.2498	1,74 €
36	98	1613.3698	2,04 €
40	115	1613.4011	2,93 €



Skúmavky centrifugačné vyhnutý okraj, delené so stupnicou

d x l mm	Delenie do ml	Typ skla	Počet ks v balení	Kat. číslo	Cena za kus
17x113	10	borosilikátové	10	1613.8313	3,46 €
17x113	15	borosilikátové	10	1613.8713	3,46 €
17x113	10	sodnovápenaté	10	1613.8312	2,87 €
17x113	15	sodnovápenaté	10	1613.8712	2,87 €

Nutné objednávať po celých baleniach

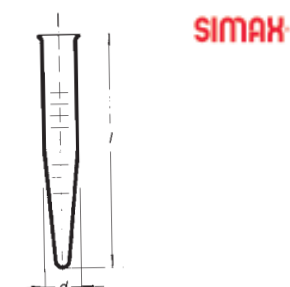

Skúmavky centrifugačné s delenou stupnicou

Objem ml	d mm	l mm	Počet ks v balení	Kat. číslo	Cena za kus
10	17	120	50*	1613.4050	4,44 €
15	18	140	50*	1613.4052	4,22 €
25	24	150	50*	1613.4054	5,78 €

* je možné objednať aj po jednotlivých kusoch

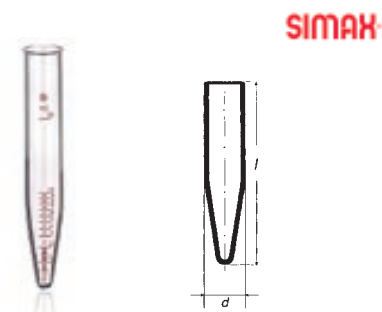

Skúmavky so špicatým dnom a vyhnutým okrajom, kónické

d ml	l mm	t mm	Počet ks v balení	Kat. číslo	Cena za kus
14	100	1.5	50*	1613.4080	1,30 €
14	120	1.5	50*	1613.4082	1,30 €
15	80	1.2	50*	1613.4084	1,30 €
15	100	1.2	50*	1613.4086	1,30 €
16	100	1.8	50*	1613.4088	1,30 €
16	120	1.8	50*	1613.4090	1,44 €

* je možné objednať aj po jednotlivých kusoch

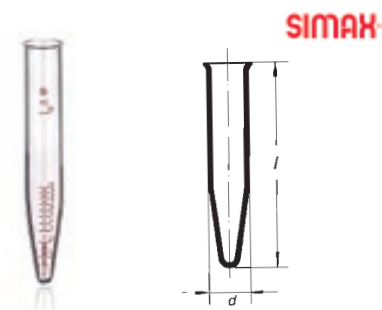

Skúmavky centrifugačné DURAN® s guľatým dnom

d x h mm	Objem ml	Počet ks v balení	Kat. číslo	Cena za balenie
12 x 100	6	50	1613.5000	145,00 €
16 x 100	12	50	1613.5002	147,00 €
24 x 100	25	10	1613.5004	43,10 €
34 x 100	50	10	1613.5006	78,60 €
40 x 115	80	10	1613.5008	101,00 €
44 x 100	80	10	1613.5010	101,00 €
56 x 147	250	10	1613.5012	176,00 €

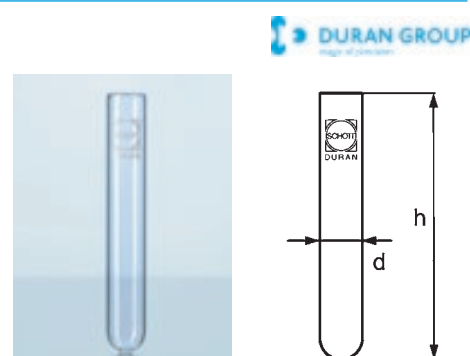

Skúmavky centrifugačné DURAN® s kónickým dnom

d x h mm	Objem ml	Počet ks v balení	Kat. číslo	Cena za balenie
16 x 100	12	50	1613.5030	157,00 €
24 x 100	25	10	1613.5032	55,50 €
34 x 100	50	10	1613.5034	88,60 €

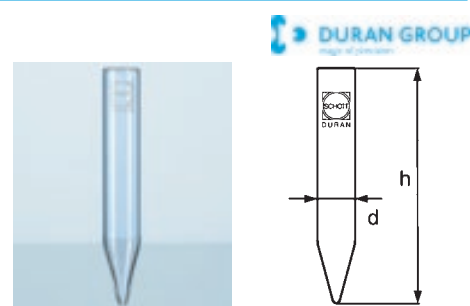



Skúmavky Fisherbrand, guľaté dno a vyhnutý okraj

Fisherbrand®



Hrubostenné borosilikátové sklo typu 3.3, mechanicky a tepelne veľmi odolné.

Priemer mm	Dĺžka mm	Počet ks v balení	Kat. číslo	Cena za balenie
10	75	100	1611.5052	15,30 €
16	100	100	1611.5054	16,20 €
12	75	100	1611.5056	15,90 €
12	100	100	1611.5058	17,50 €
14	130	100	1611.5060	19,10 €
16	130	100	1611.5062	24,60 €
16	160	100	1611.5064	26,30 €
18	180	100	1611.5066	24,30 €
20	150	100	1611.5068	27,40 €
20	180	100	1611.5070	30,60 €
25	150	50	1611.5072	18,40 €
25	200	50	1611.5074	25,20 €
30	200	50	1611.5076	28,40 €

Skúmavky Fisherbrand, guľaté dno a rovný okraj

Fisherbrand®



Hrubostenné borosilikátové sklo typu 3.3, mechanicky a tepelne veľmi odolné.

Priemer mm	Dĺžka mm	Počet ks v balení	Kat. číslo	Cena za balenie
10	75	100	1612.5002	15,30 €
10	100	100	1612.5004	13,60 €
12	75	100	1612.5006	15,90 €
12	100	100	1612.5008	17,50 €
14	130	100	1612.5010	19,10 €
16	100	100	1612.5012	16,20 €
16	130	100	1612.5014	21,20 €
16	160	100	1612.5016	25,60 €
18	180	100	1612.5018	29,80 €
20	150	100	1612.5020	27,40 €
20	180	100	1612.5022	30,60 €
25	150	50	1612.5024	15,80 €
25	200	50	1612.5026	23,70 €
30	200	50	1612.5028	26,00 €

Skúmavky Fisherbrand, guľaté dno a vyhnutý okraj

Fisherbrand®



Tenkostenné borosilikátové sklo typu 5.1, odolné voči prudkým teplotným zmenám.

Priemer mm	Dĺžka mm	Počet ks v balení	Kat. číslo	Cena za balenie
8	70	100	1611.5000	11,10 €
10	100	100	1611.5004	11,40 €
12	75	100	1611.5006	12,10 €
12	100	100	1611.5008	11,20 €
14	130	100	1611.5010	14,60 €
16	130	100	1611.5012	14,80 €
16	160	100	1611.5014	12,30 €
18	180	100	1611.5016	16,50 €
20	180	100	1611.5018	17,10 €
25	150	50	1611.5020	11,00 €
25	200	50	1611.5022	16,00 €
30	200	50	1611.5024	18,20 €

Skúmavka s guľatým dnom, vyhnutý okraj (borosilikátové sklo)
bez stupnice

d mm	l mm	Počet ks v balení	Kat. číslo	Cena za kus
8	70	25*	1611.0807	0,33 €
10	100	25*	1611.1010	0,44 €
12	100	25*	1611.1210	0,33 €
14	130	25*	1611.1413	0,52 €
16	150	25*	1611.1615	0,37 €
18	180	25*	1611.1818	0,44 €
20	180	25*	1611.2018	0,48 €
24	160	25*	1611.2416	0,44 €
24	200	25*	1611.2420	0,78 €
30	160	25*	1611.3016	1,26 €
30	200	25*	1611.3020	1,19 €
40	160	25*	1611.4016	1,41 €
40	200	25*	1611.4020	1,48 €

so stupnicou

d mm	l mm	Objem ml	Delenie ml	Kat. číslo	Cena za kus
13	150	10	0.1	1617.1315	1,41 €
15	160	15	0.1	1617.1516	1,48 €
17	160	20	0.2	1617.1716	1,56 €
17	190	25	0.2	1617.1719	1,59 €

** je možné objednať aj po jednotlivých kusoch*

SIMAX

01

02

03

04

05

Skúmavka s guľatým dnom, rovný okraj
borosilikátové sklo

d mm	l mm	Počet ks v balení	Kat. číslo	Cena za kus
9	120	25*	1612.0912	0,22 €
10	80	25*	1612.1008	0,15 €
10	100	25*	1612.1010	0,48 €
13	90	25*	1612.1309	0,26 €
14	90	25*	1612.1409	0,19 €
14	100	25*	1612.1410	0,19 €
14	130	25*	1612.1413	0,37 €
15	100	25*	1612.1510	0,22 €
16	150	25*	1612.1615	0,33 €
16	160	25*	1612.1616	0,33 €
18	180	25*	1612.1818	0,41 €
24	200	25*	1612.2420	0,59 €

** je možné objednať aj po jednotlivých kusoch*

SIMAX

06

07

08

sodnodraselné sklo

d mm	l mm	Počet ks v balení	Kat. číslo	Cena za balenie
10	75	100	1612.4214	8,33 €
12	100	100	1612.4217	8,04 €
16	100	100	1612.4221	12,50 €
16	160	100	1612.4226	16,60 €
18	180	100	1612.4228	24,90 €

HIRSCHMANN

09

10

Skúmavka so zabrúsenou sklenenou zátkou (borosilikátové sklo)

SJ	d mm	l mm	t mm	Počet ks v balení	Kat. číslo	Cena za kus
12/21	16	150	1.8	50*	1614.1615	6,78 €
14/23	18	180	1.8	50*	1614.1818	6,30 €
19/26	22	150	1.8	50*	1614.2215	7,07 €
19/26	22	200	1.8	50*	1614.2220	7,41 €
29/32	34	200	2.0	50*	1614.3420	9,26 €

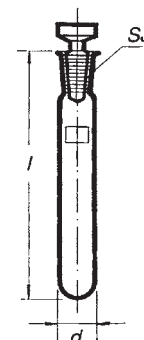
** je možné objednať aj po jednotlivých kusoch*

SIMAX

11

12



Skúmavka mikrobiologická (borosilikátové sklo)

SIMAX

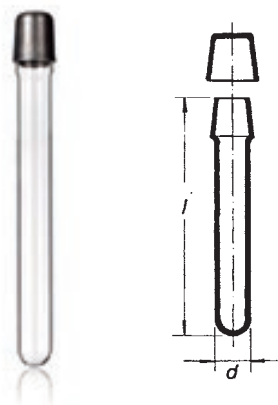

Skúmavka mikrobiologická bez uzáveru

d mm	l mm	hrúbka steny mm	Počet ks v balení	Kat. číslo	Cena za kus
17	120	1.2	50*	1615.1717	0,56 €
17	160	1.2	50*	1615.1718	0,59 €

* je možné objednať aj po jednotlivých kusoch

Uzáver k mikrobiologickej skúmavke

Názov	Kat. číslo	Cena za kus
Uzáver k mikrobiologickej skúmavke kovový	1615.1719	0,52 €

Skúmavka bakteriologická so závitom GL18

SIMAX

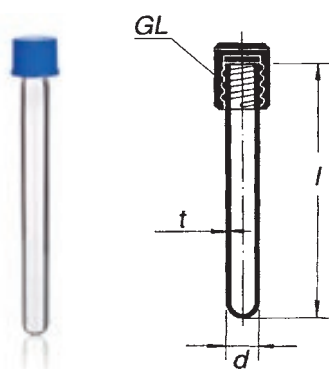

d mm	l mm	t mm	GL	Počet ks v balení	Kat. číslo	Cena za kus
16	100	1.8	18	50*	1616.1610	1,59 €
16	120	1.8	18	50*	1616.1612	1,74 €
16	160	1.8	18	50*	1616.1616	1,85 €

* je možné objednať aj po jednotlivých kusoch

Skúmavky mikrobiologické Fisherbrand

Fisherbrand®

Sodnovápenaté sklo, guľaté dno, rovný okraj.

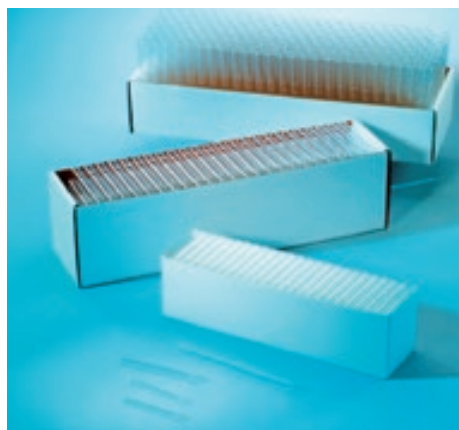

Priemer mm	Dĺžka mm	Počet ks v balení	Kat. číslo	Cena za balenie
6.5	50	1000	1615.2000	94,40 €
8	40	200	1615.2002	19,30 €
9.5	50	200	1615.2004	26,00 €
10	75	250	1615.2006	9,24 €
10.5	40	500	1615.2008	49,90 €
11	55	500	1615.2010	66,70 €
11	70	200	1615.2012	7,14 €
11.5	75	250	1615.2014	8,82 €
12	75	250	1615.2016	8,82 €
12	100	250	1615.2018	11,30 €
12	120	500	1615.2020	40,70 €
13	100	250	1615.2022	14,40 €
16	100	250	1615.2024	15,90 €
16	125	250	1615.2026	17,60 €
16	150	250	1615.2028	21,40 €
16	160	250	1615.2030	26,00 €
18	180	100	1615.2034	21,40 €

Skúmavky mikrobiologické Fisherbrand, s uzáverom

Fisherbrand®



Sodnodraselné sklo, guľaté dno, PP závitový uzáver s bielym gumovým tesnením. Hrúbka steny 1 mm, autoklávovateľné do 121°C.

Priemer mm	Dĺžka mm	Počet ks v balení	Kat. číslo	Cena za balenie
12	100	100	1615.2050	65,00 €
16	100	100	1615.2052	67,50 €
16	160	100	1615.2054	83,00 €
18	180	100	1615.2056	102,00 €

Skúmavky mikrobiologické DURAN® s GL uzáverom

d x h mm	Objem ml	GL ml	Počet ks v balení	Kat. číslo	Cena za balenie
12 x 100	6	14	50	1616.2000	139,00 €
13 x 100	9	14	50	1616.2002	139,00 €
16 x 160	20	18	50	1616.2004	180,00 €
16 x 150	20	18	50	1616.2006	139,00 €
20 x 150	20	18	50	1616.2008	205,00 €
18 x 180	30	18	50	1616.2010	196,00 €

Nutné objednávať po celých baleniach

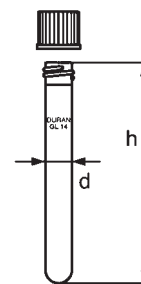
01

02

Skúmavky mikrobiologické, sodnodraselné sklo, GL uzáver PP

d x h mm	Objem ml	GL ml	Počet ks v balení	Kat. číslo	Cena za balenie
12 x 100	6	14	100	1616.2030	34,90 €
16 x 100	12	18	100	1616.2032	37,40 €
16 x 160	22	18	100	1616.2034	45,90 €
18 x 180	32	18	100	1616.2036	53,60 €

Nutné objednávať po celých baleniach

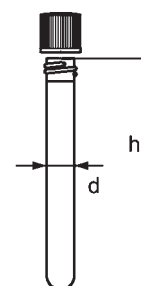
03

04

05

06

Skúmavky mikrobiologické, sodnodraselné sklo, bez viečka

d/h mm	Objem ml	Hrúbka steny mm	Počet ks v balení	Kat. číslo	Cena za balenie
9.75 x 75	4	0.80	814	1616.2100	33,40 €
10.00 x 75	4	0.60	250	1616.2102	8,82 €
11.75 x 75	5	0.80	550	1616.2104	24,50 €
11.75 x 75	6	0.55	550	1616.2106	20,30 €
12.25 x 75	7	0.55	500	1616.2108	18,50 €
12.25 x 75	6	0.80	500	1616.2110	25,70 €
11.75 x 100	8	0.80	550	1616.2112	51,20 €
12.25 x 100	9	0.80	500	1616.2114	28,80 €
15.50 x 100	14	0.80	250	1616.2116	18,00 €
15.75 x 100	15	0.90	310	1616.2118	24,80 €
12.25 x 120	18	0.80	250	1616.2120	23,00 €
10.00 x 150	8	0.80	250	1616.2122	19,40 €
15.50 x 150	19	0.80	250	1616.2124	20,00 €
15.50 x 160	22	0.80	250	1616.2126	25,20 €

Nutné objednávať po celých baleniach

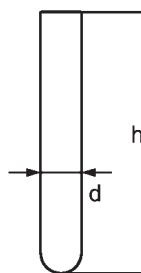
07

08

09

Lievik poistný NZ 29/32

l mm	SJ	Počet ks v balení	Kat. číslo	Cena za kus
200	29/32	1*	1415.7100	11,10 €

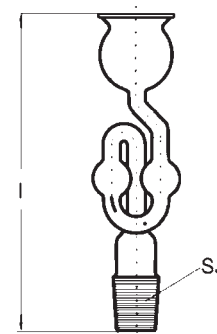



10

11

12

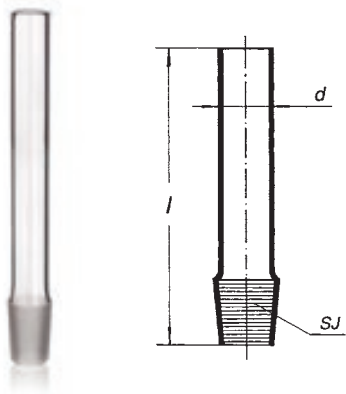
Jadro s normalizovaným zábrusom



SJ mm	d mm	l mm	Kat. číslo	Cena za kus
7/16	7	120	1631.0716	2,33 €
10/19	8	120	1631.1019	1,89 €
12/21	11	120	1631.1221	1,74 €
14/23	13	120	1631.1423	1,11 €
19/26	17	150	1631.1926	1,11 €
24/29	22	150	1631.2429	1,85 €
29/32	26	150	1631.2932	1,85 €
45/40	40	150	1631.4540	4,59 €
60/46	56	200	1631.6046	13,70 €
71/51	65	200	1631.7151	15,70 €

Plášť s normalizovaným zábrusom

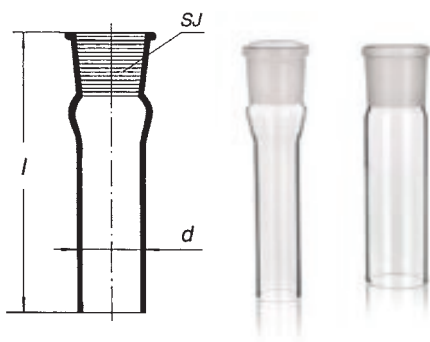

SJ mm	d mm	l mm	Kat. číslo	Cena za kus
7/16	13	80	1632.0716	1,63 €
14/23	13	120	1632.1423	1,59 €
24/29	28	150	1632.2429	1,59 €
29/32	26	150	1632.2932	1,59 €
34/35	40	150	1632.3435	1,89 €
45/40	42	150	1632.4540	4,22 €

Vložka prechodová plášť / jadro

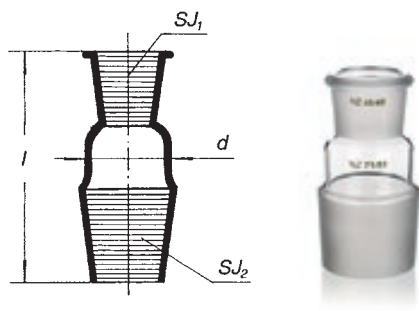

Plášť SJ ₁ mm	Jadro SJ ₂ mm	d mm	l mm	Kat. číslo	Cena za kus
14/23	24/29	25	38	1633.9054	5,19 €
14/23	29/32	26	38	1633.9055	5,67 €
19/26	29/32	29	38	1633.9065	6,00 €
24/29	45/40	40	90	1633.9070	16,90 €
24/29	29/32	29	45	1633.9075	7,89 €
29/32	45/40	40	57	1633.9088	21,80 €
29/32	60/46	53	62	1633.9080	24,40 €
29/32	71/51	62	79	1633.9090	33,40 €
45/40	71/51	62	79	1633.9091	38,00 €

Vložka prechodová plášť / jadro (obrátená redukcia)

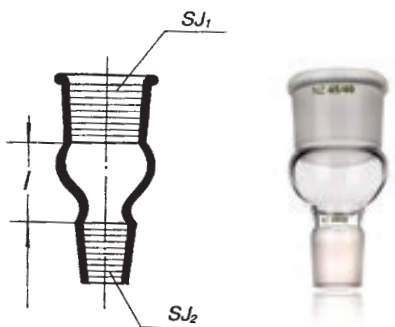

Plášť SJ ₁ mm	Jadro SJ ₂ mm	d mm	l mm	Kat. číslo	Cena za kus
14/23	12/21		20	1634.0051	5,52 €
19/26	14/23		20	1634.0062	6,48 €
24/29	19/26		25	1634.0073	7,19 €
29/32	14/23		35	1634.0082	7,19 €
29/32	19/26		35	1634.0083	8,22 €
29/32	24/29		35	1634.0084	9,22 €
45/40	24/29		45	1634.0114	15,60 €
45/40	29/32		45	1634.0115	15,60 €

Plášť s guľovým zábrusom

Veľkosť zábrusu	Dĺžka mm	Počet ks v balení	Kat. číslo	Cena za kus
13/2	100	10*	1631.0002	4,52 €
13/5	100	10*	1631.0004	3,04 €
19	120	10*	1631.0006	3,22 €
29	120	10*	1631.0008	3,59 €
35	120	10*	1631.0010	4,56 €
40	120	1	1631.0012	5,85 €
41	120	1	1631.0014	17,70 €
51	150	1	1631.0016	27,50 €
65	170	1	1631.0018	45,30 €

* je možné objednať aj po jednotlivých kusoch



01

02

03

04

Jadro s guľovým zábrusom

Veľkosť zábrusu	Dĺžka mm	Počet ks v balení	Kat. číslo	Cena za kus
13/2	100	10*	1631.0020	4,52 €
13/5	100	10*	1631.0022	3,15 €
19	120	10*	1631.0024	3,22 €
29	120	10*	1631.0026	4,11 €
35	120	10*	1631.0028	4,63 €
40	120	1	1631.0030	6,30 €
41	120	1	1631.0032	18,30 €
51	150	1	1631.0034	27,50 €
65	170	1	1631.0036	45,30 €

* je možné objednať aj po jednotlivých kusoch



05

06

07

Prechodka medzi kónickým a guľovým zábrusom

Vnútrotný guľový, vonkajší kónický zábrus, sklo DURAN.

Kónický zábrus	Guľový zábrus	Kat. číslo	Cena za kus
14/23	19	1631.0040	24,50 €
29/32	19	1631.0042	27,00 €
29/32	29	1631.0044	31,50 €
29/32	35	1631.0046	33,10 €

Vonkajší guľový, vnútrotný kónický zábrus, sklo DURAN.

Kónický zábrus	Guľový zábrus	Kat. číslo	Cena za kus
14/23	19	1631.0050	24,90 €
29/32	29	1631.0052	28,00 €
29/32	35	1631.0054	30,80 €



08

09

10

11

12

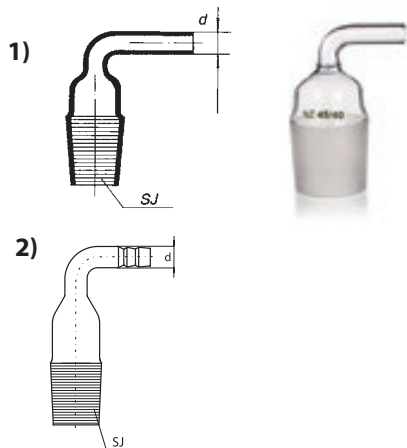
Nástavec so zahnutou trubičkou (olivkou), NZ - jadro

1) S trubičkou

SJ mm	d mm	Kat. číslo	Cena za kus
14/23	8	1638.2050	2,11 €
19/26	8	1638.2060	3,00 €
24/29	8	1638.2070	3,00 €
29/32	8	1638.2080	3,00 €
45/40	12	1638.2110	4,56 €

2) S olivkou

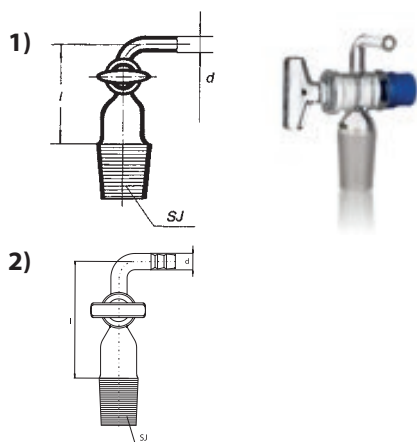
SJ mm	d mm	Kat. číslo	Cena za kus
14/23	10	1638.2055	3,85 €
19/26	10	1638.2065	3,96 €
24/29	10	1638.2075	4,26 €
29/32	10	1638.2085	4,48 €

Nástavec so zahnutou trubičkou (olivkou) a kohútom, NZ - jadro

1) S trubičkou

SJ mm	d mm	l mm	Kat. číslo	Cena za kus
14/23	7	42	1638.3050	12,80 €
19/29	7	45	1638.3060	13,00 €
24/29	7	50	1638.3070	10,40 €
29/32	7	60	1638.3080	11,10 €

2) S olivkou

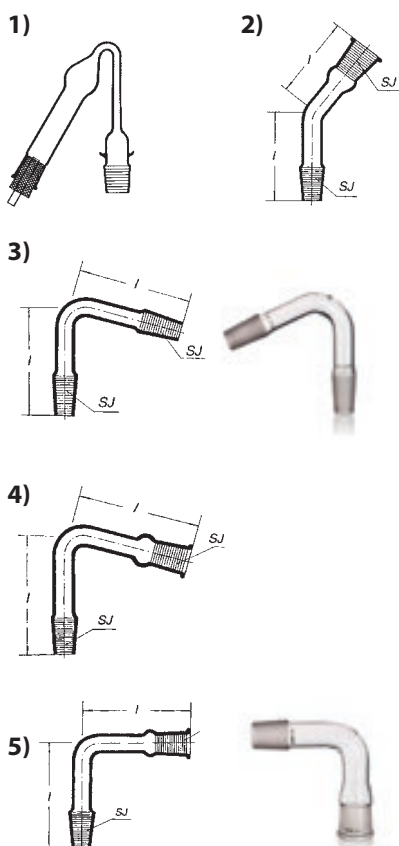
SJ mm	d mm	Kat. číslo	Cena za kus
14/23	10	1638.3055	8,93 €
19/26	10	1638.3065	9,07 €
24/29	10	1638.3075	9,22 €
29/32	10	1638.3085	9,41 €

Trubička vysúšacia / Koleno
SIMAX

1) Trubička vysúšacia pre náplň chloridu vápenatého

Označenie	Kat. číslo	Cena za kus
Trubička vysúšacia, jadro NZ 14/23	1638.3101	4,48 €
Trubička vysúšacia, jadro NZ 29/32	1638.3105	8,19 €

2) Koleno v uhle 135°, NZ - plášť / jadro

SJ mm	l mm	Kat. číslo	Cena za kus
14/23	63	1637.5050	5,59 €
29/32	77	1637.5080	6,67 €

3) Koleno v uhle 75°, NZ - jadro / jadro

SJ mm	l mm	Kat. číslo	Cena za kus
14/23	67	1637.6050	4,07 €
29/32	87	1637.6080	4,41 €

4) Koleno v uhle 75°, NZ - plášť / jadro
SIMAX

SJ mm	l mm	Kat. číslo	Cena za kus
14/23	67	1637.7050	3,74 €
29/32	82	1637.7080	5,22 €

5) Koleno v uhle 90°, NZ - plášť / jadro

SJ mm	l mm	Kat. číslo	Cena za kus
14/23	65	1637.8050	3,81 €
29/32	90	1637.8080	5,15 €

Nástavec destilačný / Predloha destilačná

1) Nástavec destilačný

SJ ₁ mm	l mm	Kat. číslo	Cena za kus
29/32	100	1638.4480	8,11 €

2) Nástavec destilačný Claisenov

SJ ₁ mm	l mm	Kat. číslo	Cena za kus
14/23	90	1638.4150	14,50 €
29/32	100	1638.4180	16,90 €

3) Predloha destilačná (alonž) s olivkou

SJ ₁ mm	SJ ₂ mm	Kat. číslo	Cena za kus
14/23	14/23	1638.5150	6,15 €
19/26	29/32	1638.5160	8,85 €
29/32	29/32	1638.5180	7,96 €

4) Predloha destilačná (alonž) bez olivky

SJ ₁ mm	l mm	Kat. číslo	Cena za kus
14/23	60	1638.5050	5,56 €
19/26	120	1638.5060	5,37 €
29/32	100	1638.5080	5,78 €

5) Predloha na odber refluxu podľa Junga, NZ – plášť/jadro

So zábrusom pre teplomer NZ 14/23

plášť SJ ₁ mm	jadro SJ ₂ mm	plášť SJ ₃ mm	Kat. číslo	Cena za kus
14/23	14/23	14/23	1638.5223	34,30 €
29/32	29/32	14/23	1638.5226	40,50 €

6) Predloha destilačná podľa Anschütz-Thieleho

Objem ml	NZ	Kat. číslo	Cena za kus
25	14/23	1638.5191	60,20 €
50	29/32	1638.5192	85,90 €

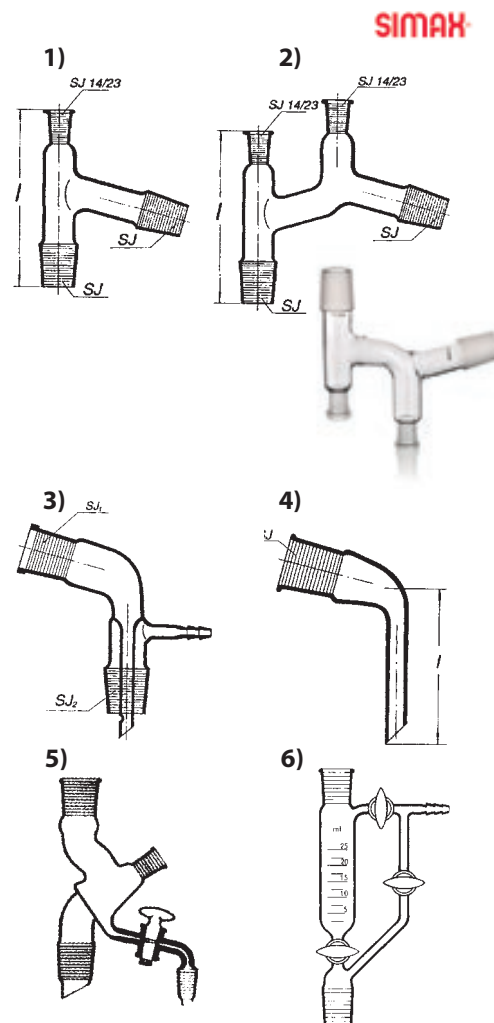

Predloha destilačná podľa Anschütz-Thieleho, PTFE kohúty

Objem ml	Zábrus	Kat. číslo	Cena za kus
25	14/23	1650.0050	202,00 €
50	29/32	1650.0052	210,00 €
100	29/32	1650.0054	217,00 €



Predloha destilačná podľa Anschütz-Thieleho, zahnutá, sklenené kohúty

Objem ml	Zábrus	Kat. číslo	Cena za kus
25	14/23	1650.0070	182,00 €
50	29/32	1650.0072	209,00 €
100	29/32	1650.0074	215,00 €





Predloha destilačná podľa Anschütz-Thieleho, zahnutá, PTFE kohúty



Objem ml	Zábrus	Kat. číslo	Cena za kus
25	14/23	1650.0080	189,00 €
50	29/32	1650.0082	217,00 €
100	29/32	1650.0084	222,00 €

Nástavec destilačný so zvislou odbočkou

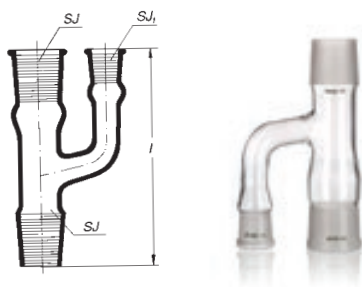

SJ	SJ1	l	Počet ks v balení	Kat. číslo	Cena za kus
45/40	29/32	200	1*	1638.4120	12,10 €

Nástavec destilačný so zvislou odbočkou

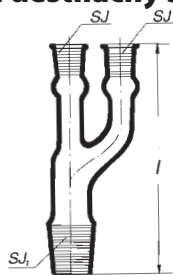

SJ	SJ1	l	Počet ks v balení	Kat. číslo	Cena za kus
29/32	45/40	225	1*	1638.4130	11,90 €

Nástavec destilačný s dvomi zvislými a jednou šikmou odbočkou



Zábrus spodný	Zábrusy horné	Kat. číslo	Cena za kus
14/23	14/23	1638.0000	44,40 €
24/29	19/26	1638.0002	48,40 €
29/32	19/26	1638.0004	48,40 €
24/29	24/29	1638.0006	51,90 €
29/32	29/32	1638.0008	50,70 €

Lapač kvapiek / Prestupník / Hlava destilačná
1) Lapač kvapiek

Plášť SJ mm	Jadro SJ ₁ mm	l mm	Kat. číslo	Cena za kus
14/23	14/23	130	1638.4051	25,50 €
29/32	29/32	170	1638.4081	28,90 €

2) Prestupník so zábrusmi a lapačom kvapiek bez prikvpkávacieho lievika

SJ mm	l mm	Kat. číslo	Cena za kus
14/23	200	1638.4050	25,60 €
29/32	200	1638.4080	36,30 €

3) Prestupník so zábrusmi a lapačom kvapiek s prikvpkávacím lievikom

SJ mm	l mm	Kat. číslo	Cena za kus
29/32	200	1638.4082	77,00 €

4) Prestupník s NZ 14/23 pre teplomer

SJ mm	SJ ₁ mm	l mm	l ₁ mm	Kat. číslo	Cena za kus
14/23	14/23	300	313	1638.6050	16,90 €
29/32	14/23	300	132	1638.6080	18,80 €

5) Hlava destilačná pre odber refluxu, s trubicou pre teplomer

NZ	Kat. číslo	Cena za kus
14/23	1638.0050	130,00 €
29/32	1638.0080	159,00 €

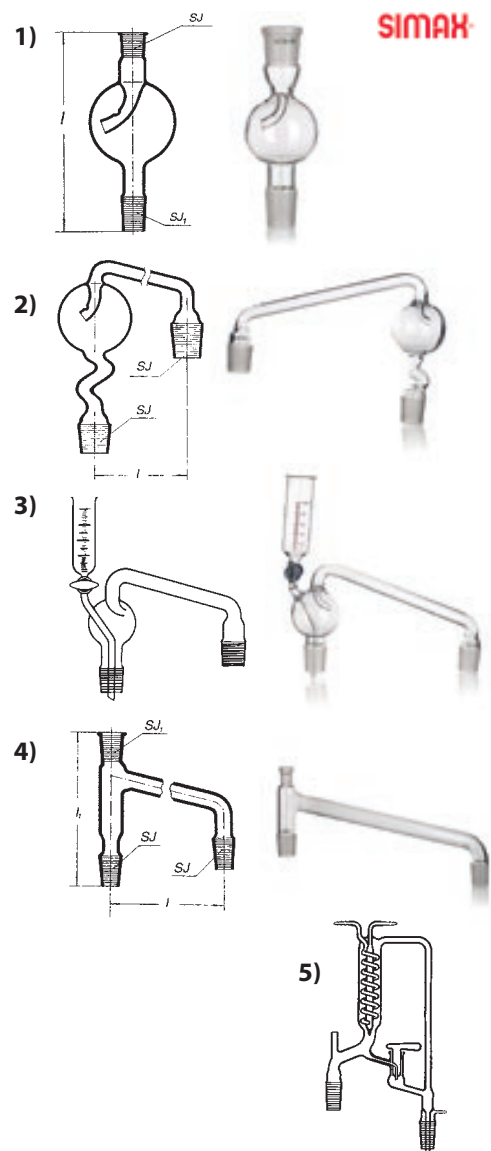
Zátka
1) Zátka šesťhranná dutá, zabrúsená, s uzavretou dutinou

SJ mm	Kat. číslo	Cena za kus
10/19	1639.1030	1,48 €
12/21	1639.1040	1,63 €
14/23	1639.1050	1,63 €
19/26	1639.1060	2,15 €
24/29	1639.1070	2,96 €
29/32	1639.1080	3,41 €
45/40	1639.1110	16,40 €

2) Zátka osemhranná zabrúsená, plná alebo s otvorenou dutinou

SJ mm	Kat. číslo	Cena za kus
7/16	1639.2020	2,22 €
10/19	1639.2030	2,48 €
12/21	1639.2040	2,07 €
14/23	1639.2050	2,15 €
19/26	1639.2060	2,33 €
24/29	1639.2070	2,74 €
29/32	1639.2080	4,00 €

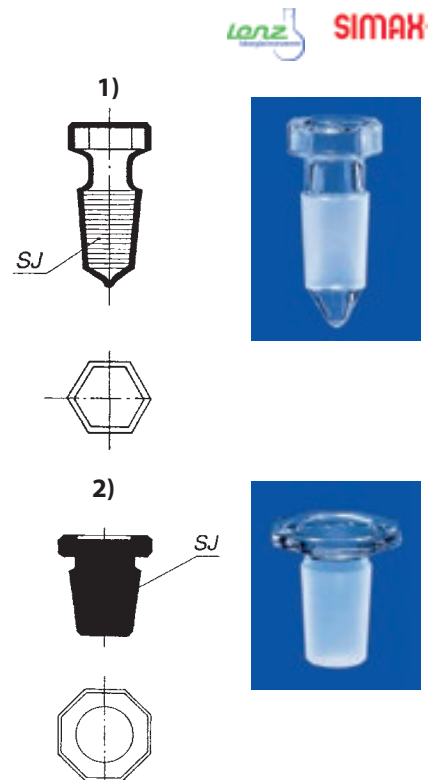



Zátka šesthranná dutá, zabrašená, s uzavretou dutinou



Veľkosť zábrusu	Počet ks v balení	Kat. číslo	Cena za kus
7/16	10*	1639.0002	2,41 €
10/19	10*	1639.0004	2,44 €
12/21	10*	1639.0006	2,44 €
14/23	10*	1639.0008	2,52 €
19/26	10*	1639.0010	3,00 €
24/29	10*	1639.0012	3,81 €
29/32	10*	1639.0014	4,52 €
34/35	5*	1639.0016	9,19 €
45/40	5*	1639.0018	13,70 €

* je možné objednávať aj po jednotlivých kusoch

Závitová spojka - závit GL

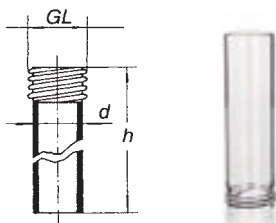

d mm	h mm	GL mm	Kat. číslo	Cena za kus
12	120	14	1636.0014	0,74 €
16	120	18	1636.0018	0,96 €
22	150	25	1636.0025	1,26 €
30	150	32	1636.0032	1,56 €

SIMAX

Adaptér zábrusové jadro - závit GL

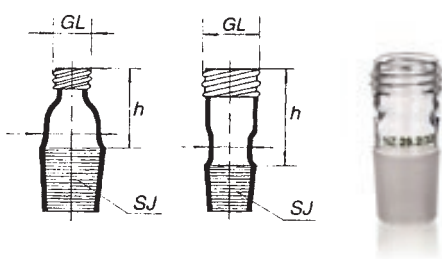

h mm	SJ mm	GL mm	Kat. číslo	Cena za kus
30	14/23	14	1635.0232	4,96 €
30	14/23	18	1635.0452	4,48 €
35	19/26	14	1635.0233	5,52 €
35	19/26	18	1635.0453	4,52 €
35	24/29	14	1635.0234	6,07 €
35	24/29	18	1635.0454	4,96 €
35	24/29	25	1635.0674	5,22 €
40	29/32	14	1635.0235	6,74 €
40	29/32	18	1635.0455	5,37 €
40	29/32	25	1635.0675	6,41 €
50	29/32	32	1635.0895	7,48 €

SIMAX

Kohút

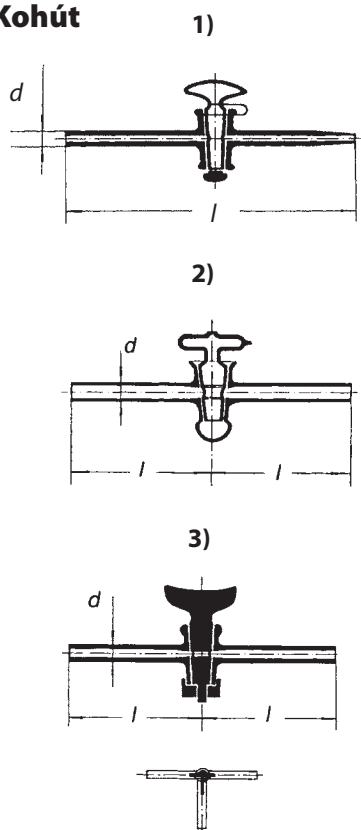

1) Kohút byretový priamy

l mm	d mm	Vrtanie mm	Kat. číslo	Cena za kus
150	7	2.5	1640.0003	8,74 €

2) Kohút vákuový priamy jednocestný

l mm	d mm	Vrtanie mm	Kat. číslo	Cena za kus
100	10	6	1640.1006	31,10 €
100	12	8	1640.1008	35,00 €
150	15	10	1640.1010	46,40 €

3) Kohút priamy, s plným jadrom Jednocestný

l mm	d mm	Marking	Vrtanie mm	Kat. číslo	Cena za kus
100	9	2	2.5	1640.5003	8,63 €
110	10	4	4	1640.5004	7,60 €
120	13	6	6.3	1640.5006	15,80 €
120	15	6	8	1640.5008	17,90 €
120	18	8	10	1640.5011	20,60 €

Trojcestný

l mm	d mm	Marking	Vrtanie mm	Kat. číslo	Cena za kus
100	9	2	2.5	1640.6003	14,60 €
120	13	6	6.3	1640.6006	24,10 €

SIMAX

Chladič

1) Chladič vzdušný

Priemer trubice 16 mm

Dĺžka mm	NZ	Kat. číslo	Cena za kus
500	29/32	1661.0500	6,33 €
750	29/32	1661.0510	6,59 €
1000	29/32	1661.0520	7,19 €

2) Chladič Liebigov, bez zábrusu

l mm	d mm	Kat. číslo	Cena za kus
200	24	1661.1200	10,60 €
300	24	1661.1300	11,00 €
400	24	1661.1400	12,00 €
500	24	1661.1500	13,50 €
700	32	1661.1700	17,30 €
1000	32	1661.1990	24,20 €

3) Chladič Liebigov s NZ-jadrom

SJ mm	l mm	d mm	Kat. číslo	Cena za kus
14/23	200	24	1661.2202	28,30 €
29/32	200	24	1661.2205	12,60 €
14/23	300	24	1661.2302	31,00 €
29/32	300	24	1661.2305	13,30 €
14/23	400	24	1661.2402	37,30 €
29/32	400	24	1661.2405	14,00 €
29/32	700	32	1661.2705	17,20 €
29/32	1000	32	1661.2995	23,00 €

4) Chladič Liebigov s dvomi NZ

SJ mm	l mm	d mm	Kat. číslo	Cena za kus
29/32	200	24	1661.3205	16,80 €
29/32	300	24	1661.3305	17,40 €
14/23	400	24	1661.3402	38,30 €
29/32	400	24	1661.3405	18,10 €
29/32	700	32	1661.3705	21,70 €
29/32	1000	32	1661.3995	28,70 €

5) Chladič guľičkový podľa Allihna, s NZ-jadrom

SJ mm	l mm	Počet guľičiek	Kat. číslo	Cena za kus
14/23	200	4	1662.2202	32,30 €
29/32	200	4	1662.2205	16,20 €
14/23	300	6	1662.2302	37,90 €
29/32	300	6	1662.2305	17,70 €
14/23	400	8	1662.2402	44,00 €
29/32	400	8	1662.2405	23,30 €
29/32	600	13	1662.2605	28,70 €

6) Chladič guľičkový podľa Allihna s dvomi NZ

SJ mm	l mm	Počet guľičiek	Kat. číslo	Cena za kus
14/23	200	4	1662.3202	33,30 €
29/32	200	4	1662.3205	22,30 €
14/23	300	6	1662.3302	39,40 €
29/32	300	6	1662.3305	23,80 €
14/23	400	8	1662.3402	45,30 €
29/32	400	8	1662.3405	27,00 €
29/32	600	13	1662.3605	51,90 €

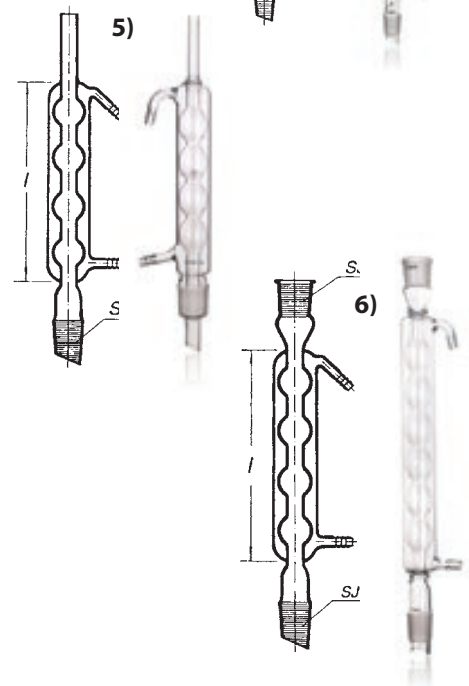
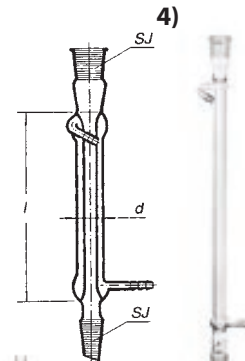
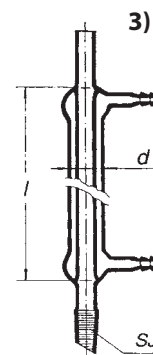
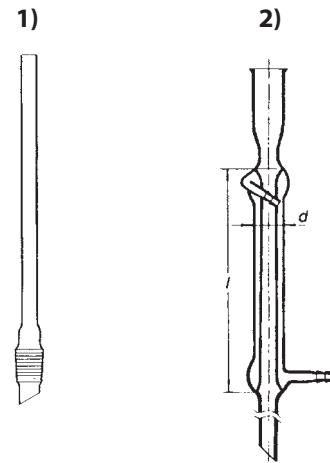

01

02

03

04

05

06

07

08

09

10

11

12

Chladič

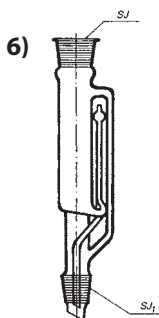
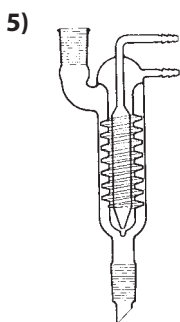
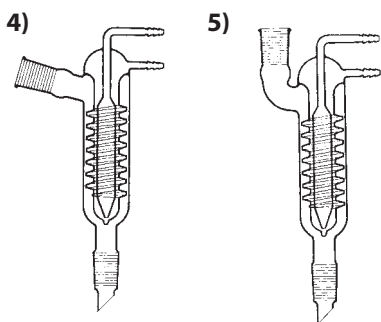
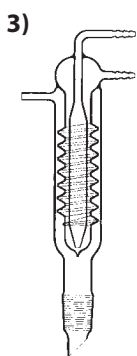
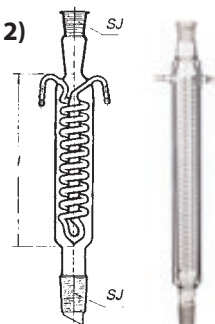
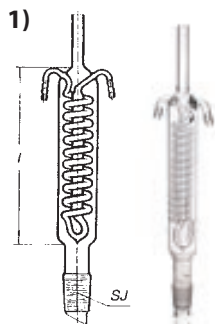

1) Chladič špirálový podľa Dimrotha s NZ jadrom dole

SJ mm	l mm	Počet závitov	Kat. číslo	Cena za kus
14/23	200	11	1663.2202	54,70 €
29/32	200	11	1663.2205	25,00 €
14/23	300	18	1663.2302	61,20 €
29/32	300	18	1663.2305	26,90 €
29/32	400	26	1663.2405	31,50 €
29/32	600	40	1663.2605	68,30 €

2) Chladič špirálový podľa Dimrotha s dvomi NZ

SJ mm	l mm	Počet závitov	Kat. číslo	Cena za kus
14/23	200	11	1663.3202	55,60 €
29/32	200	11	1663.3205	31,10 €
14/23	300	18	1663.3302	62,10 €
29/32	300	18	1663.3305	33,90 €
29/32	400	26	1663.3405	37,60 €
29/32	600	40	1663.3605	47,90 €

3) Chladič spätný závitový podľa Friedrichsa S bočným vývodom

Dĺžka mm	SJ	Kat. číslo	Cena za kus
250	29/32	1664.0015	27,90 €

4) Chladič spätný závitový podľa Friedrichsa So šikmou odbočkou

Dĺžka mm	SJ	Kat. číslo	Cena za kus
250	29/32	1664.0017	32,10 €

5) Chladič spätný závitový podľa Friedrichsa S rovnou odbočkou

Dĺžka mm	SJ	Kat. číslo	Cena za kus
250	29/32	1664.0019	34,50 €

6) Nástavec extrakčný podľa Soxhleta

Objem ml	SJ mm	SJ ₁	Kat. číslo	Cena za kus
30	29/32	29/32	1681.1030	23,90 €
70	34/35	29/32	1681.1070	49,90 €
100	45/40	29/32	1681.1100	51,90 €
200	55/50	29/32	1681.1200	55,60 €
500	60/46	29/32	1681.1500	55,90 €
1000	71/51	29/32	1681.1940	74,00 €

Sklenená extrakčná vložka s fritou S1

Objem extraktora ml	Kat. číslo	Cena za kus
70	1681.1071	11,90 €
100	1681.1101	12,00 €
200	1681.1201	12,80 €
500	1681.1501	14,50 €
1000	1681.1941	17,60 €

Chladič



1) Chladič guľičkový k Soxhletovmu extraktoru

Pre objem ml	SJ	l mm	Počet guľičiek	Kat. číslo	Cena za kus
30	29/32	-	3	1681.2030	46,20 €
70	34/35	-	4	1681.2070	53,90 €
100	45/40	300	5	1681.2100	51,70 €
200	55/50	300	5	1681.2200	51,90 €
500	60/46	400	7	1681.2500	61,00 €
1000	71/51	400	7	1681.2940	72,00 €

2) Chladič špirálový k Soxhletovmu extraktoru

Pre objem ml	SJ	l mm	Počet závitov	Kat. číslo	Cena za kus
70	34/35	200	18	1681.3070	69,60 €
100	45/40	300	23	1681.3100	70,70 €
200	55/50	300	23	1681.3200	73,20 €
500	60/46	400	32	1681.3500	76,10 €
1000	71/51	400	32	1681.3940	86,50 €

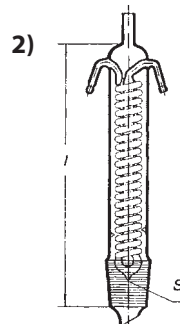
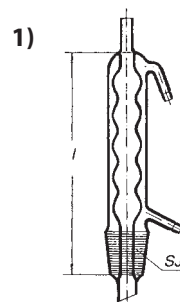

Prístroj Kippov (s pologuľovitým spodným dielom a príslušenstvom)



Objem ml	SJ ₁ mm	SJ ₂ mm	SJ ₃ mm	Kat. číslo	Cena za kus
500	29/32	29/32	29/32	1682.6500	102,00 €
1000	34/35	34/35	29/32	1682.6940	117,00 €
2000	34/35	34/35	29/32	1682.6950	129,00 €

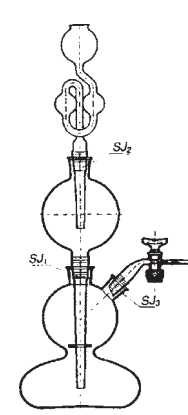

Destilačný prístroj / Prístroj na stanovenie vody / Prístroj na stanovenie síry



1) Destilačný prístroj podľa Marcusona

Označenie	Kat. číslo	Cena za kus
Prístroj podľa Marcusona 1000 ml	1689.0051	86,20 €
Prístroj podľa Marcusona 2000 ml	1689.0052	88,50 €

Prístroj na stanovenie vody xylénom podľa Dean Starcka (neobrazené)

Objem predlohy ml	Delenie	NZ	Kat. číslo	Cena za kus
2,5	1/20	29/32	1638.5331	46,60 €
5	1/10	29/32	1638.5333	46,20 €
10	1/10	29/32	1638.5335	46,20 €
20	1/5	29/32	1638.5337	59,40 €

2) Prístroj na stanovenie síry Strohein

Označenie	Kat. číslo	Cena za kus
Prístroj Strohein 600 ml, NZ 45/40	1689.0029	54,10 €

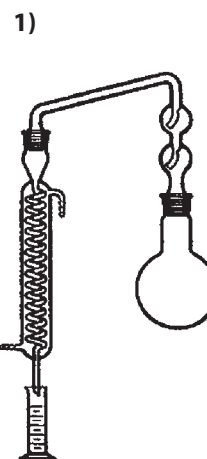

01
02
03
04
05
06
07
08
09
10
11
12

Prístroj na stanovenie silíc / Kolóna destilačná / Vápnomer podľa Janka / Prístroj Parnas-Wagner

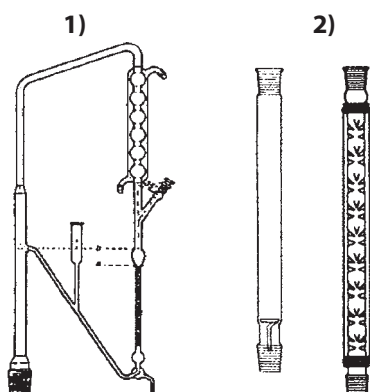

1) Prístroj na stanovenie silíc

Označenie	Kat. číslo	Cena za kus
Prístroj na stanovenie silíc, bez banky	1689.0130	87,10 €

2) Kolóna destilačná

Kolóna destilačná Hempel

Výška plnenia mm	SJ mm	Kat. číslo	Cena za kus
300	14/23	1683.1300	8,11 €
500	29/32	1683.1500	12,30 €
750	29/32	1683.1750	15,20 €
1000	29/32	1683.1940	16,20 €

Kolóna destilačná Vigreux s izolačným plášťom

Výška mm	SJ mm	Kat. číslo	Cena za kus
450	14/23	1683.2030	17,30 €
550	29/32	1683.2070	21,90 €
650	29/32	1683.2100	26,80 €
800	29/32	1683.2200	32,70 €

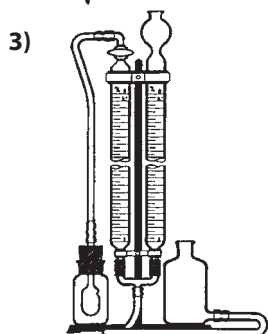

3) Vápnomer podľa Janka

So stojanom, stupnica do 5% CaCO₃

Označenie	Kat. číslo	Cena za kus
Vápnomer podľa Janka	1689.0041	256,00 €

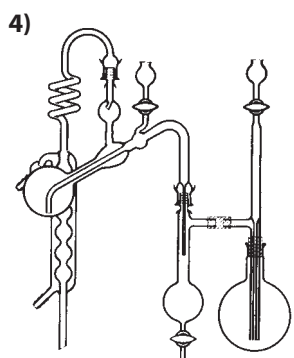

4) Prístroj Parnas-Wagner

So stojanom, stupnica do 5% CaCO₃

Označenie	Kat. číslo	Cena za kus
Prístroj Parnas-Wagner mikrodestilačný, bez stojanu	1689.0010	142,00 €
Prístroj Parnas-Wagner mikrodestilačný, kompletný	1689.0011	198,00 €
Prístroj Parnas-Wagner makrodestilačný, bez stojanu	1689.0021	159,00 €
Prístroj Parnas-Wagner makrodestilačný, kompletný	1689.0022	214,00 €

Prístroj na stanovenie vody podľa Dean Starcka



Na stanovenie vody xylénom, predloha 10 ml, banka 500 ml, zábrusy 29/32, Liebigov chladič 400 mm.

Názov	Kat. číslo	Cena za kus
Prístroj Dean Starck s kohútom, nulový bod na kohúte	1638.5340	131,00 €
Prístroj Dean Starck s kohútom, nulový bod nad kohútom	1638.5342	146,00 €
Prístroj Dean Starck bez kohúta, nulový bod na špičke	1638.5344	120,00 €

Výveva vodná

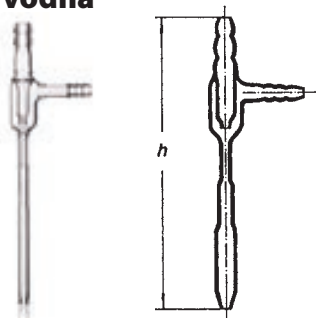

Názov	h mm	Kat. číslo	Cena za kus
Výveva vodná	220	1684.1000	17,50 €

Fritové filtre

Sú definované stredné veľkosti pórov a vyrábajú sa v nasledujúcich filtračných triedach:

150 - 250 μm	porozita S0
90 - 160 μm	porozita S1
40 - 90 μm	porozita S2
15 - 40 μm	porozita S3
5 - 15 μm	porozita S4

Fritová patróna extrakčná

Porozita	d mm	h mm	Počet ks v balení	Kat. číslo	Cena za kus
S0	29	105	50*	1671.0002	7,52 €
S1	29	105	50*	1671.0102	8,22 €
S2	29	105	50*	1671.0202	9,22 €
S3	29	105	50*	1671.0302	10,10 €
S0	38	90	50*	1671.0003	8,26 €
S1	38	90	50*	1671.0103	9,22 €
S2	38	90	50*	1671.0203	10,60 €
S3	38	90	50*	1671.0303	11,90 €
S0	38	130	50*	1671.0004	9,26 €
S1	38	130	50*	1671.0104	9,59 €
S2	38	130	50*	1671.0204	12,60 €
S3	38	130	50*	1671.0304	14,40 €
S0	55	150	20*	1671.0005	11,90 €
S1	55	150	20*	1671.0105	15,50 €
S2	55	150	20*	1671.0205	18,60 €
S3	55	150	20*	1671.0305	22,40 €
S0	85	250	15*	1671.0008	24,50 €
S1	85	250	15*	1671.0108	33,80 €
S2	85	250	15*	1671.0208	58,80 €
S3	85	250	15*	1671.0308	59,40 €

* je možné objednať aj po jednotlivých kusoch

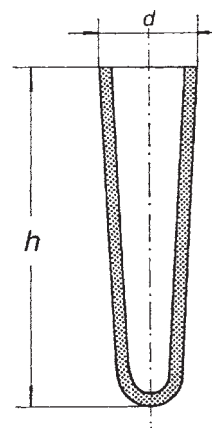
SIMAX

Nuča s fritou

Porozita	d mm	h mm	Počet ks v balení	Kat. číslo	Cena za kus
S1	30	143	100*	1673.0103	14,20 €
S2	30	143	100*	1673.0203	10,40 €
S3	30	143	100*	1673.0303	10,60 €
S4	30	143	100*	1673.0403	10,30 €
S1	40	165	100*	1673.0104	12,20 €
S2	40	165	100*	1673.0204	12,70 €
S3	40	165	100*	1673.0304	12,30 €
S4	40	165	100*	1673.0404	12,30 €
S1	60	195	60*	1673.0106	16,70 €
S2	60	195	60*	1673.0206	16,90 €
S3	60	195	60*	1673.0306	16,40 €
S4	60	195	60*	1673.0406	18,90 €
S1	90	245	20*	1673.0109	22,20 €
S2	90	245	20*	1673.0209	22,70 €
S3	90	245	20*	1673.0309	22,90 €
S4	90	245	20*	1673.0409	25,00 €
S1	120	310	8*	1673.0112	24,50 €
S2	120	310	8*	1673.0212	35,40 €
S3	120	310	8*	1673.0312	29,80 €
S4	120	310	8*	1673.0412	40,30 €
S1	150	425	5*	1673.0115	45,90 €
S2	150	425	5*	1673.0215	57,00 €
S3	150	425	5*	1673.0315	53,30 €
S4	150	425	5*	1673.0415	65,90 €
S1	175	490	3*	1673.0117	59,10 €
S2	175	490	3*	1673.0217	86,50 €
S3	175	490	3*	1673.0317	76,10 €
S4	175	490	3*	1673.0417	102,00 €
S1	210	575	2*	1673.0121	79,60 €
S2	210	575	2*	1673.0221	132,00 €
S3	210	575	2*	1673.0321	110,00 €
S4	210	575	2*	1673.0421	159,00 €

* je možné objednať aj po jednotlivých kusoch

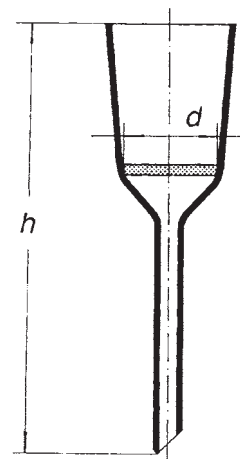
SIMAX

Téglik filtračný s fritou

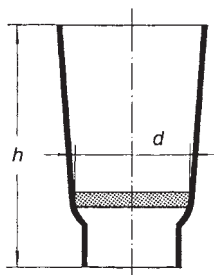
SIMAX

Porozita	Objem ml	d mm	h mm	Počet ks v balení	Kat. číslo	Cena za kus
S0	15	20	50	100*	1672.0002	9,50 €
S1	15	20	50	100*	1672.0102	9,90 €
S2	15	20	50	100*	1672.0202	9,90 €
S3	15	20	50	100*	1672.0302	9,50 €
S4	15	20	50	100*	1672.0402	10,30 €
S1	35	30	60	100*	1672.0103	8,81 €
S2	35	30	60	100*	1672.0203	11,40 €
S3	35	30	60	100*	1672.0303	8,96 €
S4	35	30	60	100*	1672.0403	9,04 €
S1	55	40	65	100*	1672.0104	10,80 €
S2	55	40	65	100*	1672.0204	11,10 €
S3	55	40	65	100*	1672.0304	10,90 €
S4	55	40	65	100*	1672.0404	10,80 €

* je možné objednať aj po jednotlivých kusoch

Fritové filtračné dosky kruhové po obvode brúsené

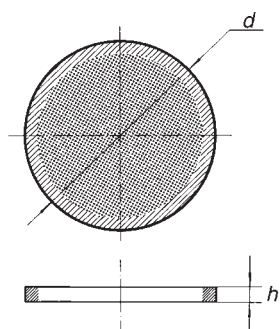
SIMAX

Porozita	d ₁ mm	d ₂ mm	Počet ks v balení	Kat. číslo	Cena za kus
S1	10	2.50	20	1674.0000	3,74 €
S2	10	2.50	20	1674.0002	2,93 €
S3	10	2.50	20	1674.0004	3,70 €
S4	10	2.50	20	1674.0006	2,93 €
S1	20	3.50	20	1674.0008	4,07 €
S2	20	3.50	20	1674.0010	4,04 €
S3	20	3.50	20	1674.0012	4,04 €
S4	20	3.50	20	1674.0014	4,07 €
S0	30	3.50	20	1674.0016	4,33 €
S1	30	3.50	20	1674.0018	4,52 €
S2	30	3.50	20	1674.0020	4,78 €
S3	30	3.50	20	1674.0022	4,70 €
S4	30	3.50	20	1674.0024	4,70 €
S1	40	4.00	20	1674.0026	5,26 €
S2	40	4.00	20	1674.0028	5,52 €
S3	40	4.00	20	1674.0030	5,56 €
S4	40	4.00	20	1674.0032	5,85 €
S1	60	5.00	20	1674.0034	6,44 €
S2	60	5.00	20	1674.0036	6,89 €
S3	60	5.00	20	1674.0038	7,00 €
S4	60	5.00	20	1674.0040	5,96 €
S1	90	7.50	20	1674.0042	6,63 €
S2	90	7.50	20	1674.0044	9,26 €
S3	90	7.50	20	1674.0046	7,59 €
S4	90	7.50	20	1674.0048	9,04 €
S1	120	9.00	10	1674.0050	8,22 €
S2	120	9.00	10	1674.0052	10,90 €
S3	120	9.00	10	1674.0054	9,63 €
S4	120	9.00	10	1674.0056	11,20 €
S1	150	10.50	10	1674.0058	15,60 €
S2	150	10.50	10	1674.0060	25,70 €
S3	150	10.50	10	1674.0062	28,70 €
S4	150	10.50	10	1674.0064	29,20 €
S1	175	12.00	10	1674.0066	26,10 €
S2	175	12.00	10	1674.0068	33,70 €
S3	175	12.00	10	1674.0070	42,60 €
S4	175	12.00	10	1674.0072	50,70 €
S1	210	13.50	7	1674.0074	27,20 €
S2	210	13.50	7	1674.0076	58,20 €
S3	210	13.50	7	1674.0078	52,50 €
S4	210	13.50	7	1674.0080	65,10 €

Fritové filtre DURAN®

Sú definované stredné veľkosti pórov a vyrábajú sa v nasledujúcich filtračných triedach:

0	160–250 µm
1	100–160 µm
2	40–100 µm
3	16–40 µm
4	10–16 µm
5	1.0–1.6 µm

Filtračný téglík DURAN® s fritou

Je možné použiť samostatne alebo v zostave s tesnením a spodným lievikom

Porozita	Objem ml	d mm	Vhodné tesnenie	Vhodný lievik	Počet ks v balení	Kat. číslo	Cena za balenie
1	15	28	d = 33 mm	d = 34 mm	10	1675.0100	110,00 €
1	30	36	d = 41 mm	d = 41 mm	10	1675.0102	114,00 €
1	50	46	d = 49 mm	d = 50 mm	10	1675.0104	167,00 €
2	8	24	d = 26 mm	d = 27 mm	10	1675.0106	109,00 €
2	15	28	d = 33 mm	d = 34 mm	10	1675.0108	110,00 €
2	30	36	d = 41 mm	d = 41 mm	10	1675.0110	114,00 €
2	50	46	d = 49 mm	d = 50 mm	10	1675.0112	167,00 €
3	8	24	d = 26 mm	d = 27 mm	10	1675.0114	109,00 €
3	15	28	d = 33 mm	d = 34 mm	10	1675.0116	110,00 €
3	30	36	d = 41 mm	d = 41 mm	10	1675.0118	114,00 €
3	50	46	d = 49 mm	d = 50 mm	10	1675.0120	167,00 €
4	8	24	d = 26 mm	d = 27 mm	10	1675.0122	124,00 €
4	15	28	d = 33 mm	d = 34 mm	10	1675.0124	132,00 €
4	30	36	d = 41 mm	d = 41 mm	10	1675.0126	129,00 €
4	50	46	d = 49 mm	d = 50 mm	10	1675.0128	192,00 €
5	30	36	d = 41 mm	d = 41 mm	10	1675.0130	245,00 €
5	50	46	d = 49 mm	d = 50 mm	10	1675.0132	389,00 €

Názov	Počet ks v balení	Kat. číslo	Cena za balenie
Tesnenie pre filtračný téglík s fritou, d = 26 mm	10	1675.0150	16,10 €
Tesnenie pre filtračný téglík s fritou, d = 33 mm	10	1675.0152	16,60 €
Tesnenie pre filtračný téglík s fritou, d = 41 mm	10	1675.0154	17,20 €
Tesnenie pre filtračný téglík s fritou, d = 49 mm	10	1675.0156	18,10 €

Názov	Počet ks v balení	Kat. číslo	Cena za balenie
Spodný lievik pre filtračný téglík s fritou, d = 27 mm	10	1675.0170	165,00 €
Spodný lievik pre filtračný téglík s fritou, d = 34 mm	10	1675.0172	166,00 €
Spodný lievik pre filtračný téglík s fritou, d = 41 mm	10	1675.0174	173,00 €
Spodný lievik pre filtračný téglík s fritou, d = 50 mm	10	1675.0176	183,00 €

Büchnerov lievik DURAN®, sklenený

Objem ml	d ₁ mm	h mm	Filter pr. mm	Kat. číslo	Cena za kus
70	10	132	45	1675.0200	57,60 €
125	10	140	55	1675.0202	68,30 €
220	18	190	70	1675.0204	90,20 €
500	22	240	90	1675.0206	102,00 €
1000	22	270	110	1675.0208	143,00 €

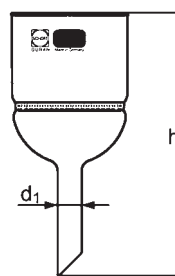
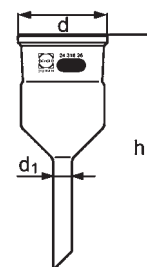
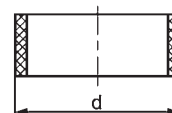
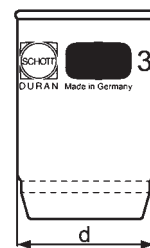

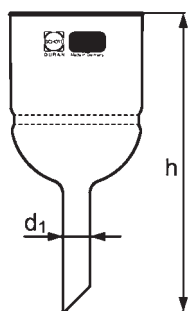

Lievik s fritou DURAN®

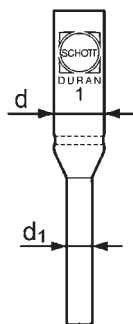

Porozita	Objem ml	Priemer dosky mm	d ₁ mm	h mm	Kat. číslo	Cena za kus
1	50	35	10	130	1675.0000	25,80 €
1	75	45	10	132	1675.0002	29,00 €
1	125	60	10	140	1675.0004	39,40 €
1	500	95	22	240	1675.0006	64,20 €
1	1000	120	22	270	1675.0008	104,00 €
1	4000	175	30	425	1675.0010	346,00 €
2	50	35	10	130	1675.0012	25,80 €
2	75	45	10	132	1675.0014	29,00 €
2	125	60	10	140	1675.0016	39,40 €
2	500	95	22	240	1675.0018	64,20 €
2	1000	120	22	270	1675.0020	104,00 €
2	4000	175	30	425	1675.0022	346,00 €
3	50	35	10	130	1675.0024	25,80 €
3	75	45	10	132	1675.0026	29,00 €
3	125	60	10	140	1675.0028	39,40 €
3	500	95	22	240	1675.0030	64,20 €
3	1000	120	22	270	1675.0032	104,00 €
3	4000	175	30	425	1675.0034	346,00 €
4	50	35	10	130	1675.0036	27,60 €
4	75	45	10	132	1675.0038	32,10 €
4	125	60	10	140	1675.0040	44,90 €
4	500	95	22	240	1675.0042	76,80 €
4	1000	120	22	270	1675.0044	136,00 €
4	4000	175	30	425	1675.0046	403,00 €
5	50	35	10	130	1675.0048	47,20 €
5	75	45	10	132	1675.0050	52,20 €
5	125	60	10	140	1675.0052	78,30 €
5	500	95	22	240	1675.0054	162,00 €
5	1000	120	22	270	1675.0056	277,00 €

Mikrolievik s fritou DURAN®



Porozita	Objem ml	d mm	d ₁ mm	Počet ks v balení	Kat. číslo	Cena za balenie
1	2.0	10	6	10	1675.0400	223,00 €
2	2.0	10	6	10	1675.0402	223,00 €
3	2.0	10	6	10	1675.0404	223,00 €
4	2.0	10	6	10	1675.0406	237,00 €

Guličky sklenené technické

Balenie po 1 kg v PE sáčku

Priemer mm	Kat. číslo	Cena za balenie
2	1832.0002	5,37 €
3	1832.0003	5,37 €
6	1832.0006	5,74 €
7	1832.0007	5,74 €
8	1832.0008	5,74 €

Tyčinka sklenená s otaveným okrajom

Priemer mm	Dĺžka mm	Počet ks v balení	Kat. číslo	Cena za kus
5 - 6	100	50*	1831.0105	0,15 €
5 - 6	200	50*	1831.0205	0,22 €
4 - 5	300	50*	1831.0304	0,33 €
6 - 7	300	50*	1831.0306	0,41 €

* je možné objednať aj po jednotlivých kusoch

Tyčinka sklenená s lopatkou

Priemer mm	Dĺžka mm	Počet ks v balení	Kat. číslo	Cena za kus
4	65	100*	1831.1010	0,11 €
4	100	100*	1831.1014	0,15 €
5	60 - 65	100*	1831.1016	0,15 €

* je možné objednať aj po jednotlivých kusoch

Navažovacia lyžička sklenená

Kombinácia lyžičky a násypky pre váženie bez strát materiálu.

Objem ml	Dĺžka mm	Kat. číslo	Cena za kus
3	82	1452.0050	14,30 €
6	95	1452.0052	15,90 €
10	127	1452.0054	16,80 €



Lodička navažovacia sklenená, so zabrúseným dnom

Dĺžka mm	Kat. číslo	Cena za kus
75	1452.0075	7,78 €
90	1452.0090	8,89 €

Spojky hadíc sklenené

Názov	Počet ks v balení	Kat. číslo	Cena za kus
Spojka sklenená s olivkami priama , dĺžka 115, pr. 8 mm	10*	1631.0060	0,70 €
Spojka sklenená s olivkami priama , dĺžka 115, pr. 9 mm	10*	1631.0062	0,74 €
Spojka sklenená s olivkami priama , dĺžka 115, pr. 10 mm	10*	1631.0064	0,78 €
Spojka sklenená s olivkami priama , dĺžka 115, pr. 11 mm	10*	1631.0066	0,81 €
Rozdvojka sklenená s olivkami, tvar "T" , dĺžka 115, pr. 8 mm	1	1631.0070	2,70 €
Rozdvojka sklenená s olivkami, tvar "T" , dĺžka 115, pr. 10 mm	1	1631.0072	3,19 €
Rozdvojka sklenená s olivkami, tvar "Y" , dĺžka 115, pr. 8 mm	1	1631.0076	3,00 €
Rozdvojka sklenená s olivkami, tvar "Y" , dĺžka 115, pr. 10 mm	1	1631.0078	3,33 €
Spojka sklenená s olivkami priama, univerzálna , dĺžka 110, pr. 6 - 14 mm	1	1631.0080	4,48 €

* je možné objednať aj po jednotlivých kusoch



U - trubica / Manometer

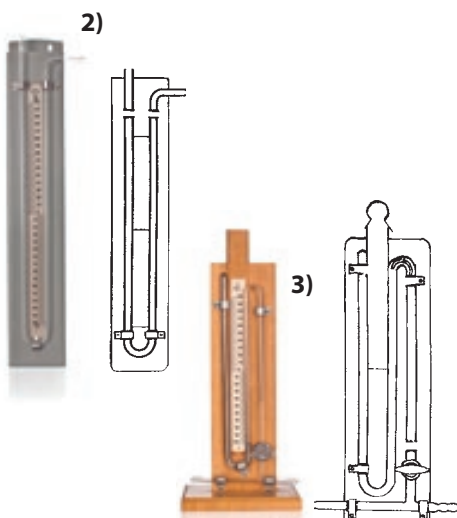
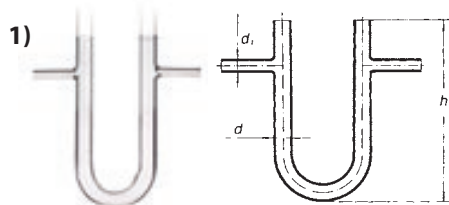

1) U - trubica

d mm	d ₁ mm	h mm	Počet ks v balení	Kat. číslo	Cena za kus
10	6	80	30*	1810.7100	11,80 €
12	6	100	30*	1810.7120	11,80 €
12	6	120	30*	1810.7121	11,80 €
14	8	120	30*	1810.7140	11,20 €
16	8	150	30*	1810.7160	13,50 €
18	8	150	30*	1810.7180	13,60 €

* je možné objednať aj po jednotlivých kusoch

2) Manometer na doske so stupnicou

Bez náplne ortuť

Delenie mm	Kohút	Kat. číslo	Cena za kus
250-0-250	nie	1810.5012	22,40 €
500-0-500	nie	1810.5014	42,60 €
250-0-250	áno	1810.5122	43,30 €
500-0-500	áno	1810.5124	60,70 €

3) Manometer s posuvnou stupnicou podľa Anschütza

Bez náplne ortuť

Delenie mm	Kat. číslo	Cena za kus
100-0-100	1810.5200	112,00 €

Pipeta sklopná, komplet vrátane fľaše



Objem ml	Objem fľaše ml	SJ mm	Počet ks v balení	Kat. číslo	Cena za kus
1	250	29/32	24*	1790.3001	18,20 €
2	250	29/32	24*	1790.3002	18,40 €
5	250	29/32	24*	1790.3005	20,00 €
10	500	29/32	15*	1790.3010	21,80 €
20	500	29/32	15*	1790.3020	22,60 €
25	500	29/32	15*	1790.3025	22,70 €
30	1000	29/32	10*	1790.3030	27,00 €
50	1000	29/32	10*	1790.3050	28,30 €

* je možné objednať aj po jednotlivých kusoch

Prístroj podľa Winklera / Fľaša kyslíková / Kahan liehový



1) Prístroj podľa Winklera

Objem ml	SJ mm	Kat. číslo	Cena za kus
100 - 150	14/15	1686.2150	10,30 €
250 - 300	19/26	1686.2300	13,20 €

2) Fľaša kyslíková so šikmou zátkou

(s presne vyznačeným objemom)

Objem ml	SJ mm	Kat. číslo	Cena za kus
100 - 150	14/15	1514.0154	6,11 €
250 - 300	19/26	1514.0303	7,74 €

3) Kahan liehový s viečkom a kovovou vložkou

Objem ml	d mm	h mm	Počet ks v balení	Kat. číslo	Cena za kus
50	62	70	10*	1833.0050	9,80 €
100	70	80	10*	1833.0100	14,10 €
200	84	84	10*	1833.0200	13,80 €

* je možné objednať aj po jednotlivých kusoch

Butyrometer

Gerber - mlieko

Obsah tuku %	Počet ks v balení	Kat. číslo	Cena za kus
0 - 4	10*	1800.0040	9,00 €
0 - 0.5	10*	1800.0005	9,11 €
0 - 5	10*	1800.0050	9,00 €
0 - 6	10*	1800.0060	9,19 €
0 - 7	10*	1800.0070	9,19 €
0 - 8	10*	1800.0080	9,90 €

Butyrometer - sušené mlieko

Obsah tuku %	Počet ks v balení	Kat. číslo	Cena za kus
0 - 35	10*	1800.1035	11,00 €

Kohler-Funke – smotana, 5 ml

Obsah tuku %	Počet ks v balení	Kat. číslo	Cena za kus
0 - 20	10*	1800.3020	9,50 €
0 - 40	10*	1800.3040	9,50 €
0 - 55	10*	1800.3055	13,30 €

Roeder – smotana, 5 g

Obsah tuku %	Počet ks v balení	Kat. číslo	Cena za kus
0 - 20	10*	1800.2020	9,00 €
0 - 40	10*	1800.2040	9,11 €
0 - 55	10*	1800.2055	12,60 €

VanGulik – syry, 3 g

Obsah tuku %	Počet ks v balení	Kat. číslo	Cena za kus
0 - 40	10*	1800.4040	8,70 €

Butyrometre sa dodávajú povinne ciachované, uvedené ceny sú vrátane tejto služby výrobcu.

* je možné objednať aj po jednotlivých kusoch

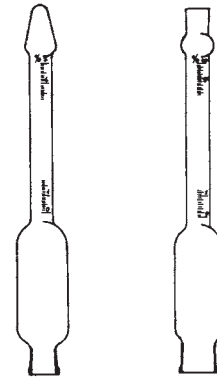

Príslušenstvo k butyrometrom

Označenie	Kat. číslo	Cena za kus
Pohár k butyrometrom	1800.9001	1,26 €
Lodička k butyrometrom	1800.9002	3,44 €
Zátka Hypalon (vysoká chemická odolnosť)	1800.9005	0,73 €

Achátová miska s tčíkom

a mm	D mm	Objem ml	Kat. číslo	Cena za kus
50	40	10	1905.0050	55,90 €
75	60	25	1905.0075	105,00 €
125	105	100	1905.0125	749,00 €

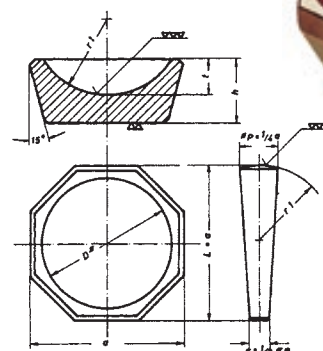



Žihací téglík z kremenného skla, nízky

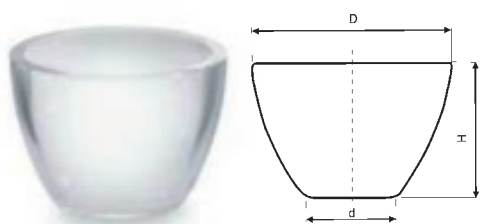

Objem ml	D mm	d mm	H mm	Kat. číslo	Cena za kus
25	50	20	32	1850.2000	12,00 €
38	55	22	36	1850.2001	14,40 €
50	60	25	40	1850.2002	22,80 €
80	70	28	45	1850.2003	32,40 €
120	80	32	50	1850.2004	57,60 €

Žihací téglík z kremenného skla, stredný

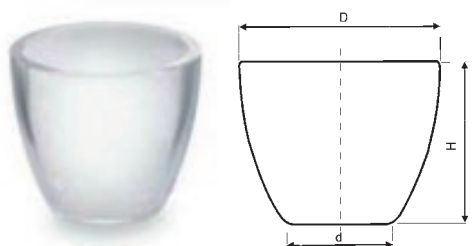

Objem ml	D mm	d mm	H mm	Kat. číslo	Cena za kus
30	45	22	36	1850.2020	14,40 €
40	50	25	40	1850.2021	16,80 €
53	55	28	45	1850.2022	21,60 €
70	60	30	50	1850.2023	28,80 €
100	70	35	56	1850.2024	43,20 €
150	80	40	63	1850.2025	64,80 €

Žihací téglík z kremenného skla, vysoký

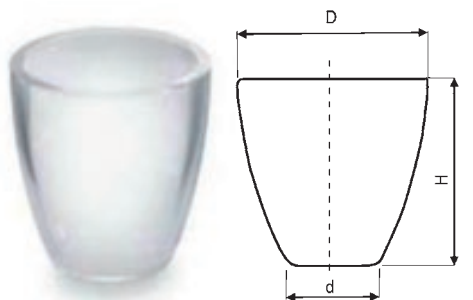

Objem ml	D mm	d mm	H mm	Kat. číslo	Cena za kus
20	35	19	45	1850.2040	12,00 €
35	40	20	50	1850.2041	15,60 €
45	45	22	56	1850.2042	19,20 €
60	50	25	63	1850.2043	28,80 €
85	55	28	71	1850.2044	34,80 €
125	60	30	80	1850.2045	55,20 €
170	70	35	90	1850.2046	78,00 €
250	80	40	100	1850.2047	104,00 €

Viečko k žihaciemu téglíku, kremenné sklo

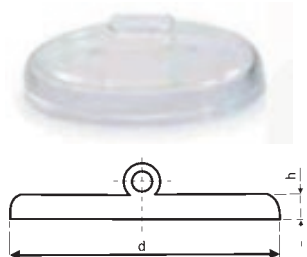

d mm	h mm	Kat. číslo	Cena za kus
35	3	1850.2060	19,20 €
41	3	1850.2061	19,20 €
46	4	1850.2062	21,60 €
52	4	1850.2063	26,40 €
58	4	1850.2064	30,00 €
63	4	1850.2065	36,00 €
70	4	1850.2066	42,00 €
80	4	1850.2067	45,60 €

Odparovacia miska s výlevkou, ploché dno, kremenné sklo

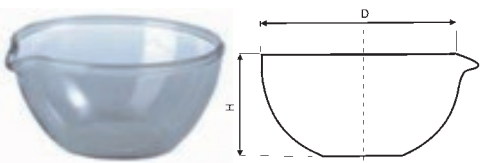

Objem ml	D mm	H mm	Kat. číslo	Cena za kus
25	54	27	1850.2080	12,00 €
30	56	28	1850.2081	16,80 €
40	58	30	1850.2082	19,20 €
50	65	32	1850.2083	24,00 €
60	70	35	1850.2084	27,60 €
80	75	42	1850.2085	33,60 €
100	80	46	1850.2086	48,00 €
125	85	49	1850.2087	61,20 €
150	90	52	1850.2088	74,40 €

Kadička nízka s výlevkou, kremenné sklo

Objem ml	D mm	H mm	Kat. číslo	Cena za kus
25	34	48	1850.2100	13,20 €
50	42	59	1850.2101	19,20 €
100	51	71	1850.2102	28,80 €
150	58	81	1850.2103	48,00 €
250	69	95	1850.2104	69,60 €
400	80	110	1850.2105	101,00 €

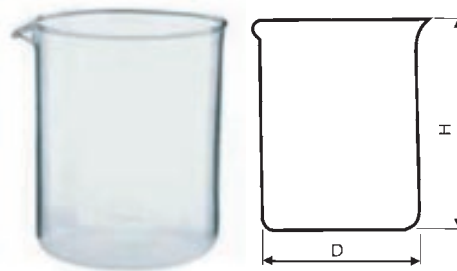
Kadička vysoká s výlevkou, kremenné sklo

Objem ml	D mm	H mm	Kat. číslo	Cena za kus
50	38	65	1850.2120	21,60 €
100	47	80	1850.2121	31,20 €
150	53	95	1850.2122	46,80 €
250	62	115	1850.2123	74,40 €

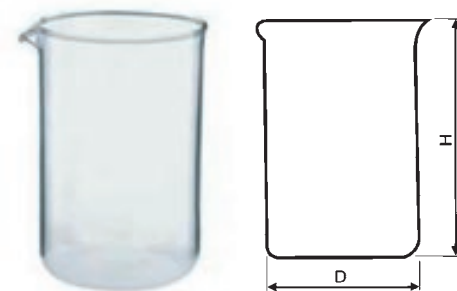
Banka kužeľová podľa Erlenmeyera, širokohrdlá, kremenné sklo

Objem ml	Vonkajší priemer mm	Výška mm	Kat. číslo	Cena za kus
25	35	70	1850.4000	53,90 €
50	51	80	1850.4001	36,40 €
100	63	100	1850.4002	64,10 €
200	79	125	1850.4003	122,00 €
250	80	140	1850.4004	90,40 €
300	90	155	1850.4005	99,10 €
500	95	180	1850.4006	161,00 €
750	112	200	1850.4007	222,00 €
1000	129	200	1850.4008	326,00 €
2000	150	280	1850.4009	624,00 €

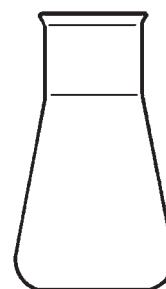
Banka kužeľová podľa Erlenmeyera, úzkohrdlá, kremenné sklo

Objem ml	Vonkajší priemer mm	Výška mm	Kat. číslo	Cena za kus
25	35	70	1850.4020	30,40 €
50	54	80	1850.4021	50,40 €
100	65	100	1850.4022	57,00 €
200	73	125	1850.4023	76,90 €
250	84	140	1850.4024	99,30 €
300	88	155	1850.4025	104,00 €
500	96	180	1850.4026	155,00 €
750	118	200	1850.4027	211,00 €
1000	136	200	1850.4028	311,00 €
2000	160	280	1850.4029	586,00 €

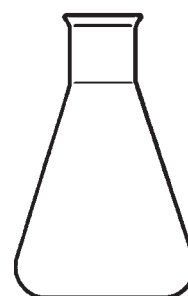

Banka s guľatým dnom, širokohrdlá, kremenné sklo

Objem ml	Vonkajší priemer mm	Výška mm	Kat. číslo	Cena za kus
25	42	75	1850.4040	59,10 €
50	51	85	1850.4041	49,70 €
100	63	100	1850.4042	55,10 €
250	85	125	1850.4043	100,00 €
500	105	150	1850.4044	146,00 €
750	120	170	1850.4045	205,00 €
1000	130	200	1850.4046	338,00 €
2000	165	235	1850.4047	537,00 €



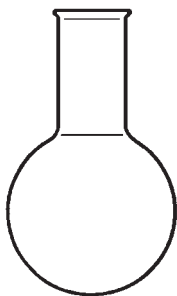

Banka s guľatým dnom, úzkohrdlá, kremenné sklo



Objem ml	Vonkajší priemer mm	Výška mm	Kat. číslo	Cena za kus
50	51	85	1850.4060	45,10 €
100	63	100	1850.4061	51,10 €
250	85	125	1850.4062	92,10 €
500	105	150	1850.4063	128,00 €
750	120	170	1850.4064	188,00 €
1000	130	200	1850.4065	278,00 €
2000	165	235	1850.4066	477,00 €

Banka s plochým dnom, širokohrdlá, kremenné sklo

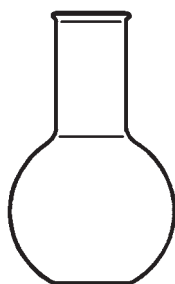

Objem ml	Vonkajší priemer mm	Výška mm	Kat. číslo	Cena za kus
25	42	70	1850.4080	60,90 €
50	51	70	1850.4081	60,90 €
100	63	90	1850.4082	73,00 €
250	85	125	1850.4083	128,00 €
500	105	150	1850.4084	177,00 €
750	117	175	1850.4085	199,00 €
1000	131	200	1850.4086	331,00 €
2000	165	200	1850.4087	540,00 €

Banka s plochým dnom a predĺženým hrdlom, kremenné sklo

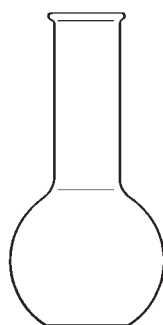

Objem ml	Vonkajší priemer mm	Výška mm	Kat. číslo	Cena za kus
25	42	75	1850.4090	57,40 €
50	51	85	1850.4091	59,30 €
100	63	100	1850.4092	69,10 €
250	85	150	1850.4093	123,00 €
500	105	200	1850.4094	174,00 €
750	117	215	1850.4095	197,00 €
1000	131	230	1850.4096	326,00 €
2000	165	250	1850.4097	540,00 €

Banka podľa Kjeldahla, kremenné sklo



Objem ml	Vonkajší priemer mm	Výška mm	Kat. číslo	Cena za kus
50	49	200	1850.4070	64,70 €
100	60	200	1850.4071	88,20 €
250	81	270	1850.4072	139,00 €
500	101	300	1850.4073	191,00 €
750	115	340	1850.4074	228,00 €
1000	126	350	1850.4075	344,00 €
2000	150	415	1850.4076	549,00 €

Miska kryštalizačná s výlevkou, kremenné sklo



Objem ml	Vonkajší priemer mm	Výška mm	Kat. číslo	Cena za kus
20	40	25	1850.4100	25,60 €
40	50	30	1850.4101	25,10 €
60	60	35	1850.4102	36,40 €
100	70	40	1850.4103	65,40 €
150	80	45	1850.4104	81,80 €
300	95	55	1850.4105	100,00 €
400	100	60	1850.4106	126,00 €

Lodička navažovacia porcelánová

b mm	a mm	Kat. číslo	Cena za kus
18	37	1991.2001	1,26 €
23	53	1991.2101	1,37 €
29	64	1991.2201	1,48 €

Lodička spaľovacia porcelánová, s uškom

L mm	b mm	H mm	Kat. číslo	Cena za kus
103	14	9	1992.4300	0,48 €
90	14	8	1992.4800	0,44 €

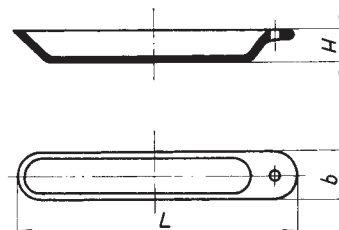
Lievik Hirschov

D1 mm	H1 mm	H2 mm	D2 mm	Kat. číslo	Cena za kus
45	38	25	13	1910.8000	7,60 €

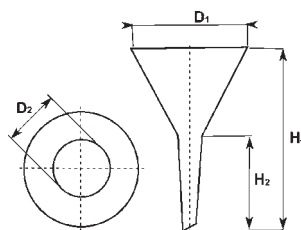

Büchnerov lievik

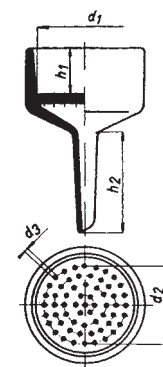
d ₁ mm	d mm	Kat. číslo	Cena za kus
62	55	1910.7201	8,22 €
77	70	1910.7301	9,78 €
97	90	1910.7401	14,00 €
116	110	1910.7501	17,40 €
130	125	1910.7601	22,30 €
156	150	1910.7701	29,30 €
192	185	1910.7801	40,80 €
248	240	1910.7901	105,00 €
334	320	1910.7991	317,00 €

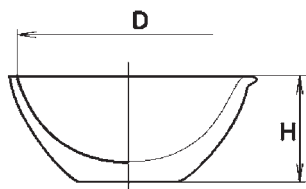

d₁ - vnútorný priemer v mieste papiera
d - odporúčaný priemer papiera

Trecia miska drsná (bez tľička)



D mm	H mm	Objem ml	Počet ks v balení	Kat. číslo	Cena za kus
51	32	25	10*	1901.1000	3,30 €
63	41	50	10*	1901.1110	4,00 €
76	45	75	10*	1901.1120	4,37 €
83	50	110	10*	1901.1200	5,48 €
105	64	220	10*	1901.1300	7,89 €
125	71	325	10*	1901.1320	14,50 €
150	90	730	-	1901.1500	22,60 €
180	104	1135	-	1901.1600	28,80 €
224	127	2250	-	1901.1700	38,10 €

* je možné objednať aj po jednotlivých kusoch

Drsný tľičik k miskám

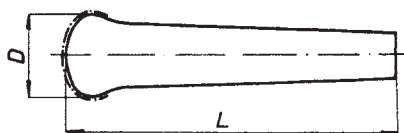

D mm	L mm	Kat. číslo	Cena za kus
24	115	1903.3100	1,93 €
30	135	1903.3200	2,19 €
36	150	1903.3300	3,07 €
42	175	1903.3400	3,93 €
55	210	1903.3500	6,48 €
74	250	1903.3600	9,56 €

Téglik filtračný Goochov s dierovaným dnom

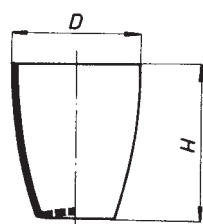

D mm	H mm	Objem ml	Počet ks v balení	Kat. číslo	Cena za kus
35	43	25	10*	1921.0015	1,85 €
39	49	35	10*	1921.0017	2,04 €
60	71	120	10*	1921.0019	2,56 €

* je možné objednať aj po jednotlivých kusoch

Žihací téglik vysoký

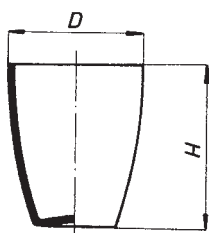

D mm	H mm	Objem ml	Počet ks v balení	Kat. číslo	Cena za kus
30	38	15	10*	1920.1300	1,78 €
35	44	26	10*	1920.1350	2,19 €
40	50	35	10*	1920.1400	2,44 €
45	56	50	10*	1920.1450	2,52 €
50	62	72	10*	1920.1500	2,74 €
60	75	130	10*	1920.1600	3,26 €

* je možné objednať aj po jednotlivých kusoch

Žihací téglík stredný

D mm	H mm	Objem ml	Počet ks v balení	Kat. číslo	Cena za kus
35	28	12	10*	1920.2350	1,19 €
40	32	20	10*	1920.2400	1,41 €
45	36	30	10*	1920.2450	1,41 €
50	40	45	10*	1920.2500	1,93 €
60	48	80	10*	1920.2600	2,33 €
70	56	120	10*	1920.2700	3,19 €

* je možné objednávať aj po jednotlivých kusoch

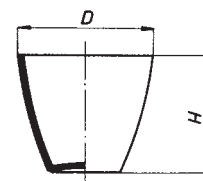

Žihací téglík nízky

D mm	H mm	Objem ml	Počet ks v balení	Kat. číslo	Cena za kus
35	22	10	10*	1920.3350	1,37 €
40	25	17	10*	1920.3400	1,41 €
45	28	21	10*	1920.3450	1,78 €
50	32	34	10*	1920.3500	2,00 €
60	38	63	10*	1920.3600	2,63 €
70	44	91	10*	1920.3700	3,63 €

* je možné objednávať aj po jednotlivých kusoch

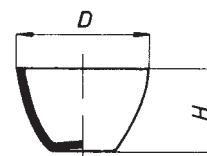

Viečko pre žihací téglík

Pre téglík s priemerom mm	Počet ks v balení	Kat. číslo	Cena za kus
30	10*	1920.6030	1,19 €
35	10*	1920.6035	1,26 €
40	10*	1920.6040	1,33 €
45	10*	1920.6045	1,63 €
50	10*	1920.6050	1,70 €
60	10*	1920.6060	1,93 €

* je možné objednávať aj po jednotlivých kusoch



Žihacia miska štvorhranná

a mm	b mm	Objem ml	Počet ks v balení	Kat. číslo	Cena za kus
50	35	6	5*	1940.2040	1,67 €
62	40	13	5*	1940.2042	2,48 €
74	49	28	5*	1940.2044	2,67 €
95	65	40	5*	1940.2046	2,96 €

* je možné objednávať aj po jednotlivých kusoch

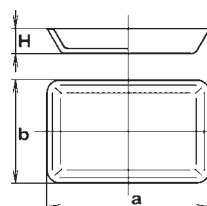
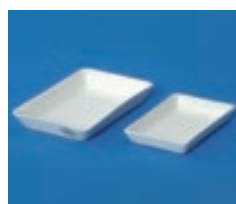

Žihacia miska hlboká

D mm	H mm	Objem ml	Počet ks v balení	Kat. číslo	Cena za kus
30	15	8	5*	1940.2000	1,11 €
40	20	21	5*	1940.2002	1,19 €
50	25	35	5*	1940.2004	1,70 €
60	30	64	5*	1940.2006	2,04 €
70	35	103	5*	1940.2008	2,11 €

* je možné objednávať aj po jednotlivých kusoch

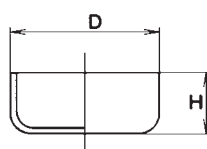

Žihacia miska hlboká s výlevkou

D mm	H mm	Objem ml	Počet ks v balení	Kat. číslo	Cena za kus
30	15	8	5*	1940.2020	1,26 €
40	20	21	5*	1940.2022	1,33 €
50	25	35	5*	1940.2024	1,70 €
60	30	64	5*	1940.2026	2,00 €
70	35	103	5*	1940.2028	2,15 €

* je možné objednávať aj po jednotlivých kusoch

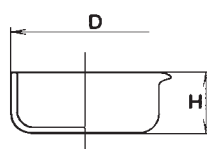

Žihacia miska s plochým dnom, bez výlevky



D mm	H mm	Objem ml	Počet ks v balení	Kat. číslo	Cena za kus
38	10	7	20*	1940.1200	0,85 €
44	11	9	20*	1940.1300	1,04 €
47	13	12	20*	1940.1400	1,19 €
81	20	70	20*	1940.1600	1,81 €
122	28	220	10*	1940.1800	3,63 €

* je možné objednať aj po jednotlivých kusoch

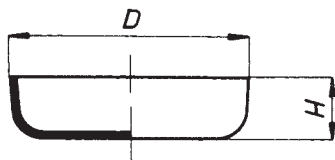

Žihacia miska s plochým dnom a výlevkou



D mm	H mm	Objem ml	Počet ks v balení	Kat. číslo	Cena za kus
60	14	20	20	1940.3100	2,33 €
70	15	28	20*	1940.3200	2,63 €
80	20	55	20*	1940.3300	3,19 €
100	25	110	20*	1940.3400	3,96 €
130	30	250	10*	1940.3500	5,33 €
160	40	450	10*	1940.3600	7,52 €

* je možné objednať aj po jednotlivých kusoch

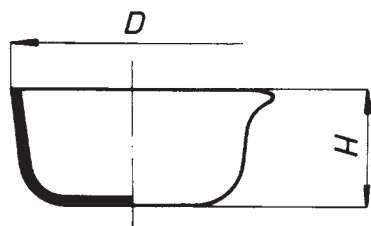

Odparovacia miska s plochým dnom a držadlom



D mm	H mm	Objem ml	Počet ks v balení	Kat. číslo	Cena za kus
67	39	84	10*	1930.3200	5,19 €
85	49	176	10*	1930.3300	6,67 €
101	51	270	-	1930.3400	7,48 €
120	64	450	-	1930.3500	9,48 €
150	86	960	-	1930.3600	15,80 €

* je možné objednať aj po jednotlivých kusoch

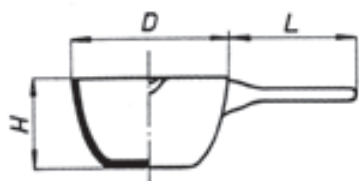

Odparovacia miska s plochým dnom a výlevkou



D mm	H mm	Objem ml	Počet ks v balení	Kat. číslo	Cena za kus
54	22	22	20*	1930.2100	2,30 €
70	30	62	20*	1930.2120	2,59 €
86	33	93	20*	1930.2200	3,22 €
98	40	154	20*	1930.2300	3,85 €
112	50	265	20*	1930.2400	4,93 €
145	55	450	-	1930.2600	9,11 €
169	68	800	-	1930.2800	12,10 €
195	74	1200	-	1930.2900	15,90 €
254	105	3000	-	1930.2990	23,50 €

* je možné objednať aj po jednotlivých kusoch

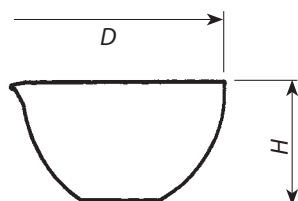

Odparovacia miska s guľatým dnom a výlevkou

Polohlboké

D mm	H mm	Objem ml	Počet ks v balení	Kat. číslo	Cena za kus
72	26	41	10*	1930.1100	2,96 €
83	27	62	10*	1930.1200	3,30 €
96	30	110	10*	1930.1300	4,63 €
110	37	160	10*	1930.1400	5,04 €
117	41	215	10*	1930.1420	5,19 €
127	42	240	10*	1930.1500	6,56 €
154	50	420	10*	1930.1600	7,41 €
170	55	558	10*	1930.1700	9,22 €

* je možné objednať aj po jednotlivých kusoch

Hlboké

D mm	H mm	Objem ml	Počet ks v balení	Kat. číslo	Cena za kus
61	28	36	10*	1930.1121	3,11 €
77	33	72	10*	1930.1201	3,67 €
81	38	107	10*	1930.1221	3,85 €
94	42	140	10*	1930.1301	4,78 €
103	45	190	10*	1930.1321	5,00 €
112	47	232	10*	1930.1401	6,70 €
132	55	390	10*	1930.1421	8,70 €
138	61	500	10*	1930.1501	9,74 €
148	66	590	10*	1930.1601	11,10 €

* je možné objednať aj po jednotlivých kusoch

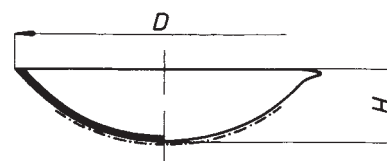

Filtračný téglík s poróznym dnom

D1 mm	D2 mm	H mm	Objem ml	Porozita µm	Počet ks v balení	Kat. číslo	Cena za kus
25	20	28	8	6	2*	1921.0100	6,26 €
25	20	28	8	7	2*	1921.0102	6,26 €
25	20	28	8	8	2*	1921.0104	6,26 €
30	24	35	15	6	2*	1921.0106	6,56 €
30	24	35	15	7	2*	1921.0108	6,56 €
30	24	35	15	8	2*	1921.0110	6,56 €
35	28	40	25	6	2*	1921.0112	7,00 €
35	28	40	25	7	2*	1921.0114	7,00 €
35	28	40	25	8	2*	1921.0116	7,00 €
40	30	43	35	6	2*	1921.0118	7,26 €
40	30	43	35	7	2*	1921.0120	7,26 €
40	30	43	35	8	2*	1921.0122	7,26 €
45	36	50	50	6	2*	1921.0124	7,44 €
45	36	50	50	7	2*	1921.0126	7,44 €
45	36	50	50	8	2*	1921.0128	7,44 €

* je možné objednať aj po jednotlivých kusoch

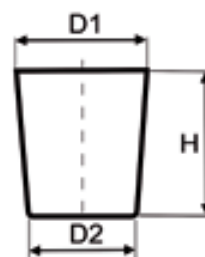

Kadička vysoká porcelánová s výlevkou

Objem ml	D mm	H mm	Kat. číslo	Cena za kus
170	52	90	1960.8000	4,37 €
225	57	106	1960.8002	5,00 €
450	70	143	1960.8004	6,26 €
1100	101	157	1960.8006	10,00 €

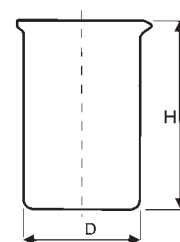



Kadička nízka porcelánová s výlevkou

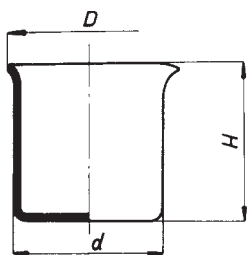

Objem ml	d mm	H mm	Kat. číslo	Cena za kus
275	70	85	1960.7101	5,26 €
400	80	100	1960.7201	6,30 €
600	90	116	1960.7301	7,89 €
800	100	130	1960.7401	10,19 €
1000	120	100	1960.7501	13,20 €

Menzúra porcelánová

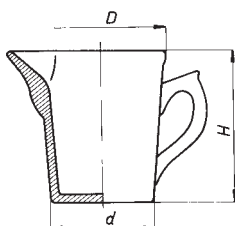

Objem ml	d mm	H mm	Kat. číslo	Cena za kus
100	45	90	1965.1101	7,78 €
250	60	100	1965.1201	9,78 €
500	85	130	1965.1301	14,40 €
1000	100	160	1965.1401	19,90 €

Lyžica porcelánová



Dĺžka mm	Počet ks v balení	Kat. číslo	Cena za kus
237	5*	1993.8600	6,78 €

* je možné objednávať aj po jednotlivých kusoch

Kopist dvojité



Dĺžka mm	Počet ks v balení	Kat. číslo	Cena za kus
104	5*	1993.8500	3,37 €
186	5*	1993.8502	4,37 €
250	5*	1993.8504	5,11 €
298	5*	1993.8506	6,41 €

* je možné objednávať aj po jednotlivých kusoch

Kopist porcelánový s lyžicou



Dĺžka mm	Kat. číslo	Cena za kus
148	1993.8120	2,41 €
200	1993.8220	4,30 €
250	1993.8300	4,85 €